

# Dar Dokuma Makineleri

## 2021 Katalođu

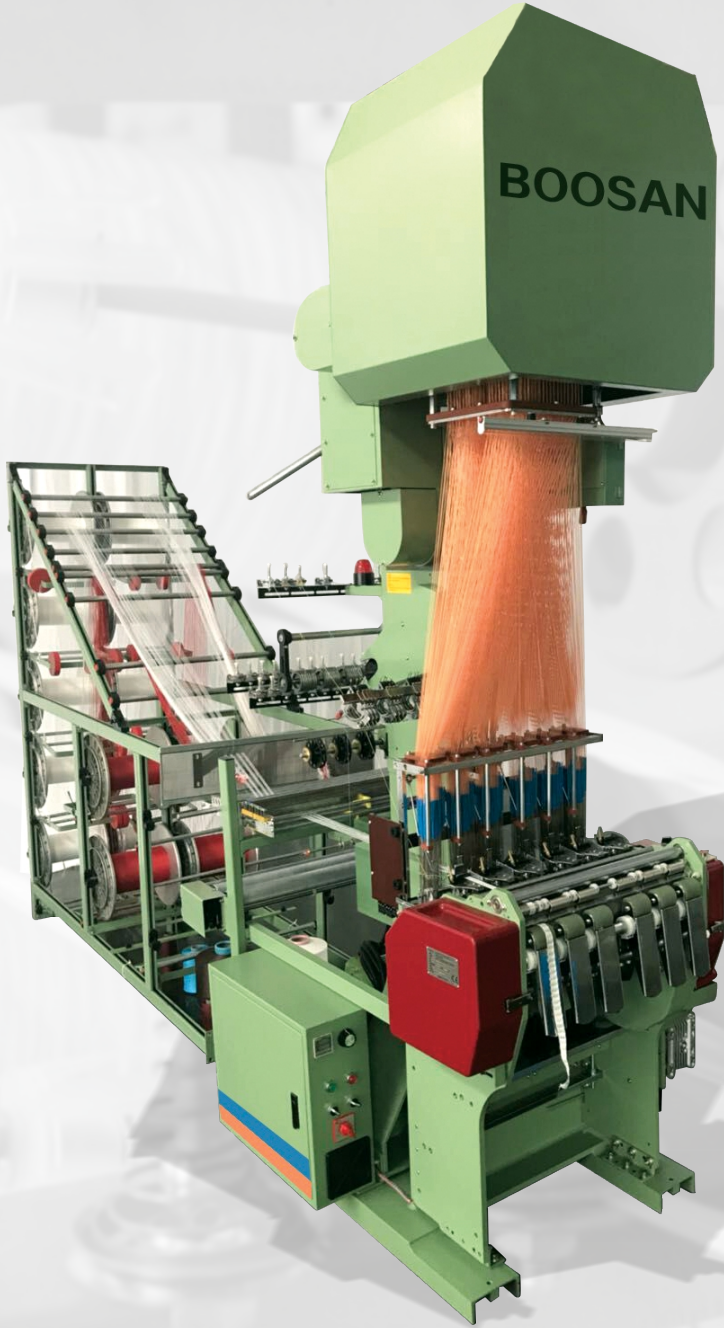

*Kalite Kontrol Edilmez, Üretilir*

**SANTEKS**  
TEKSTİL MAKİNELERİ





## Hakkımızda

Santeks Tekstil Makineleri, 2003 yılında sadece 3 çalışanı ile tekstil makineleri yedek parça ithalatı ve satışı yapan bir firmayken 2006 yılında ihracata başlamış, 2008 yılında Yurtdışındaki ilk ofisini açmış, 2017 yılında ise Tekstil Makinelerinin imalatına başlamıştır.

Yıllar itibariyle ürün çeşidini, satış kanallarını, sektör tecrübesini ve imalat alt yapısını geliştirmiştir. Mevcutta 10'dan fazla uluslararası firmanın yurtiçi ve Turki Cumhuriyetler Bölgesi temsilciliğini yapan firma, tekstil makinelerinin satışı yanı sıra, firmalardan gelecek anlık ve acil teknik destek ihtiyaçlarını karşılayabilmek için her makine grubu için teknik servis ekibi oluşturmuştur.

İthal ettiği makinelerle ilgili karşılaşılan teknik sorunda çözümler üreten firmamız gün geçtikçe tekstil makinelerinin çalışma prensibi, üretimi, proseslerin işleyişi, teknik kapasitesi gibi konularda sektöre ve tekstil ürünleri üreticilerine teknik bilgi aktarımı yaparken aynı zamanda temsilciliğini yaptığı tekstil makineleri imalatçıları makinelerin geliştirilmesi konusunda yönlendirmiş ve üretici firmalara gerekli geliştirmeleri yaptırmıştır.

## Markalarımız

**SANTEKS**  
TEKSTİL MAKİNELERİ

**BOOSAN**  
TEKSTİL MAKİNELERİ

**ACTEK**

**Tazu**

**AXE & LION**

## Belgelerimiz



*Kalite Kontrol Edilmez, Üretilir*

**SANTEKS**  
TEKSTİL MAKİNELERİ

# JYNFJ

## Serisi Jakarlı İğne Tezgahı

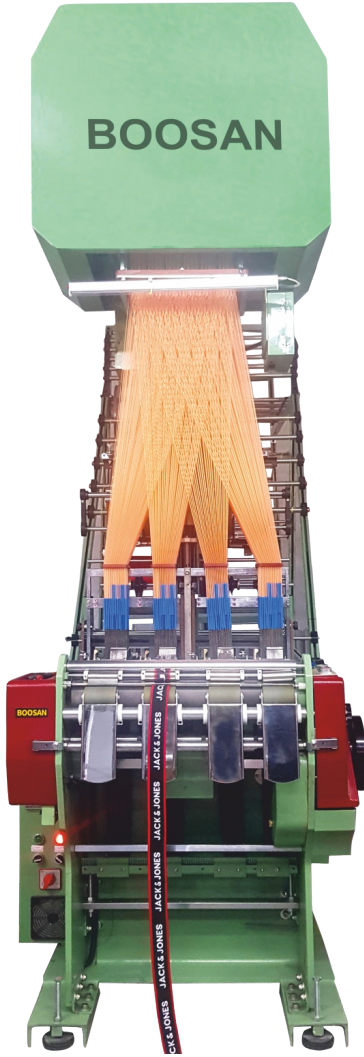

**JYFN5J 2 4/65**

Jakarlı İğne Tezgahı

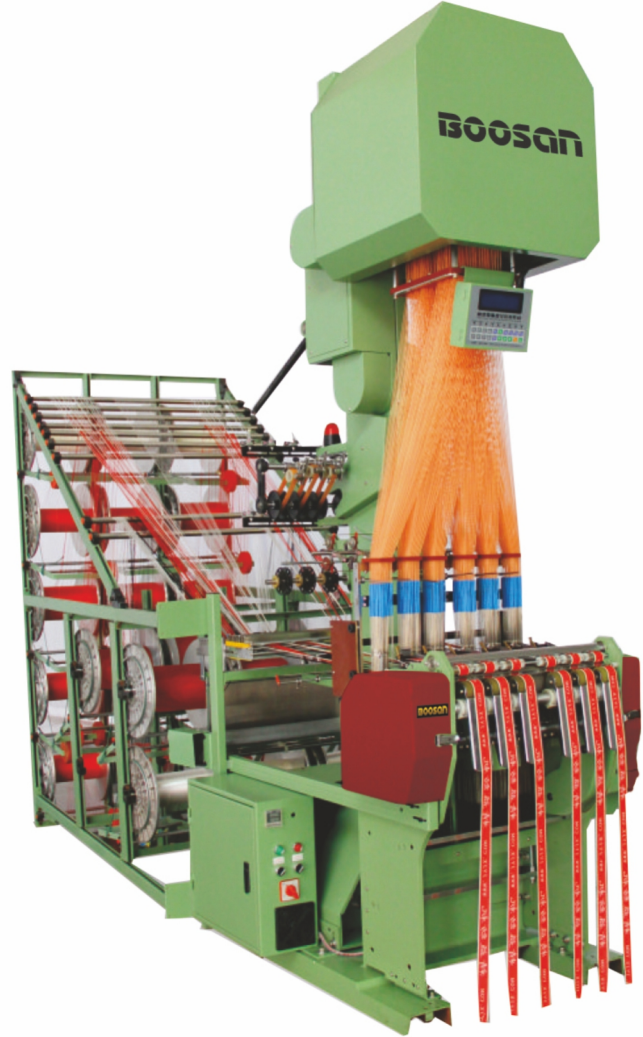

**JYNFJ 6/42**

Jakarlı İğne Tezgahı

Çeşitli türlerdeki elastik jakar bantlarının vb. dokumasında optimum şekilde ve esnek olarak kullanılır.

Model (tek kanca tek atkı)	8/27	10/27			6/50	8/50	4/65	6/65	2/135	2/165	4/65	6/45	8/27
Model (çift kanca çift atkı)	8/27	10/27	6/42	8/42									
Dokuma kafası	8	10	6	8	6	8	4	6	2	2	4	6	8
Dokuma kafası genişliği	27	27	42	42	50	50	65	65	135	165	65	45	27
Çerçeve sayısı	12	12	12	12	12	12	12	12					
Jakarlı kancalar	128 / 192 / 240	128/192/240/384	128/192/320/448	192/240/320/384/448/512/640									
Motor	2 HP				3 HP								
Desen zincir döngüsü					1:32								



## JYNFJ

### Serisi Jakarlı İğne Tezgahı

#### JYNFJ 6/45

Atkı Jakarlı

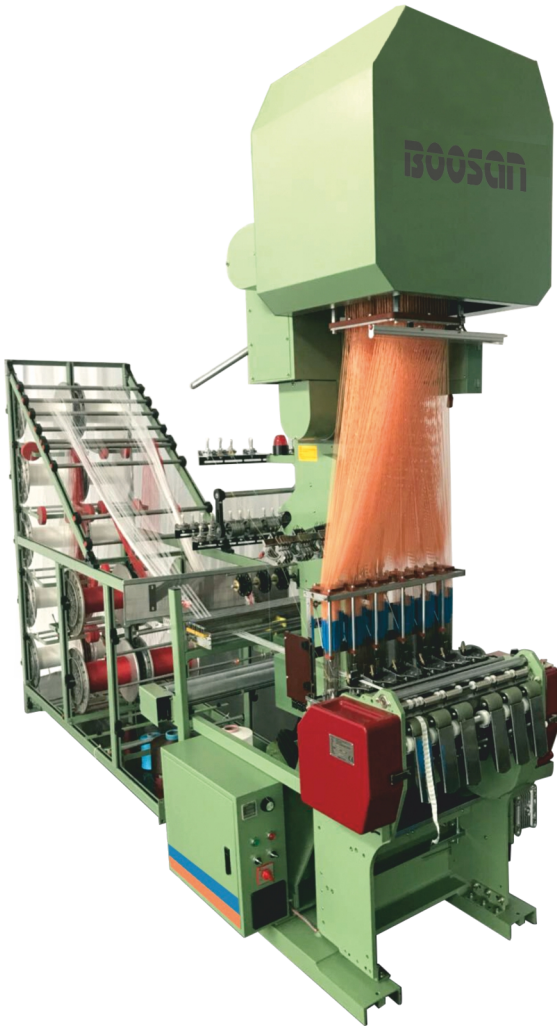

**JYNFJ 6/42-320**  
320 kanca çift kroşe çift atkı çift rulo

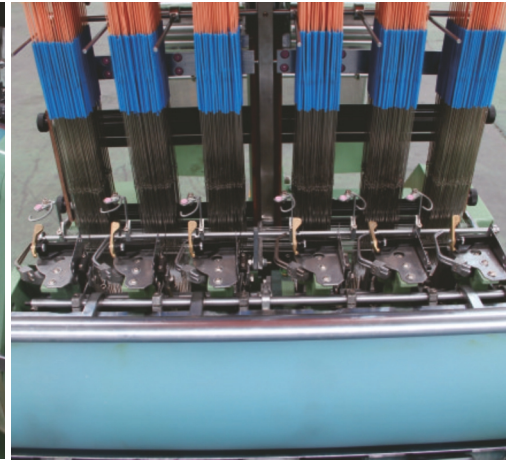

Website  
[www.santeksmakine.com](http://www.santeksmakine.com)



E-Posta Adresi  
[info@santeksmakine.com](mailto:info@santeksmakine.com)



Çağrı Merkezi  
+90 212 556 05 76 pbx

## JYF5J

Serisi Jakarlı İğne Tezgahı

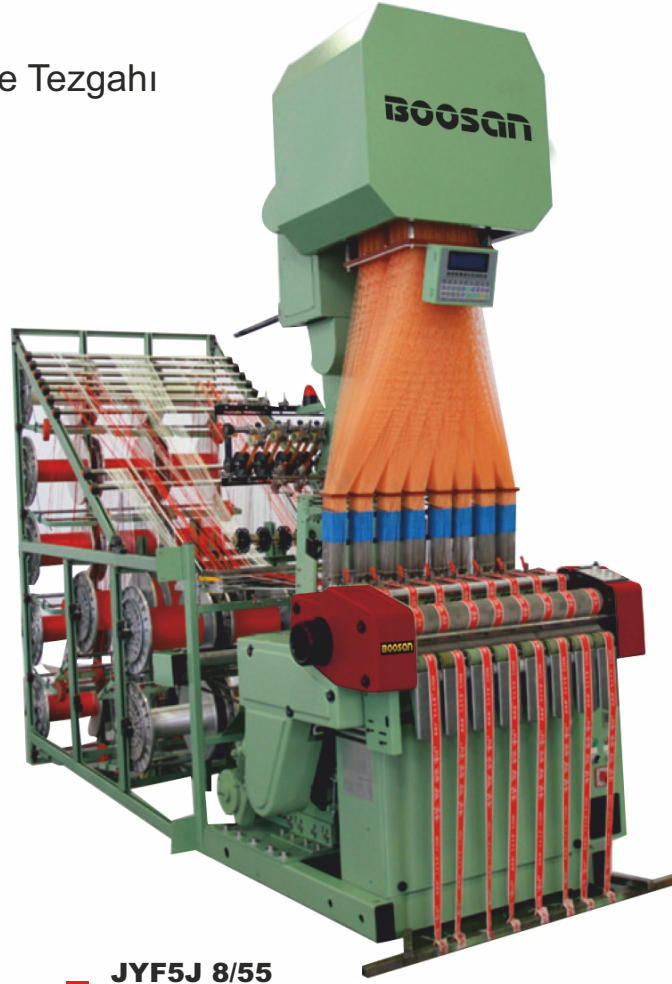

■ **JYF5J 8/55**  
Jakarlı İğne Tezgahı

Çeşitli türlerdeki elastik jakar bantlarının vb. dokumasında optimum şekilde ve esnek olarak kullanılır.

İsteğe göre kauçuk veya metalden yapılmış çıkış silindiri ile donatılmaktadır.



■ **JYF5J 2/110**  
Jakarlı İğne Tezgahı

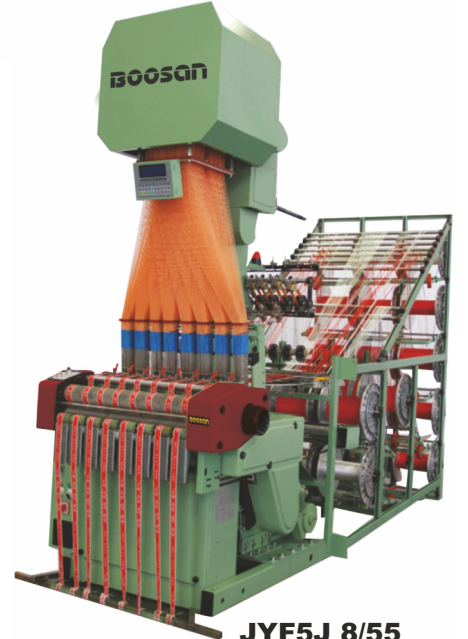

■ **JYF5J 8/55**  
Jakarlı İğne Tezgahı

Model	10/27	12/27	8/30	10/30	8/35	10/35	6/45	8/45	10/42	8/55	6/60	4/70	4/90	4/110	2/110	2/130
Dokuma kafası	10	12	8	10	8	10	6	8	10	8	6	4	4	4	2	2
Dokuma kafası genişliği	27	27	30	30	35	35	45	45	42	55	60	70	90	110	110	130
Roller	Tekli rulo/Çift Rulo									Çift Rulo						
Çerçeve sayısı	Jakarlı kancalara göre									Jakarlı kancalara göre						
Jakarlı kancalar	128 / 192 / 240				128 192 / 240 / 320 / 384 / 448				128/192/240/320/384/448/512				192/240/320/384/512/640/768/864			
Atkı yoğunluğu	3.5 ~ 36.7 cm (8.9" ~ 93" inch)															
Motor	2 HP															
Desen zincir döngüsü	1:40															



**JYNF**

Serisi Dar Dokuma

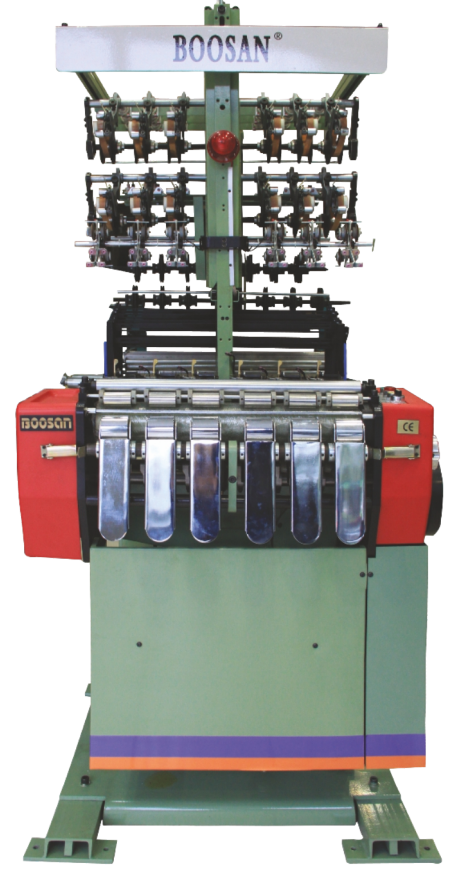
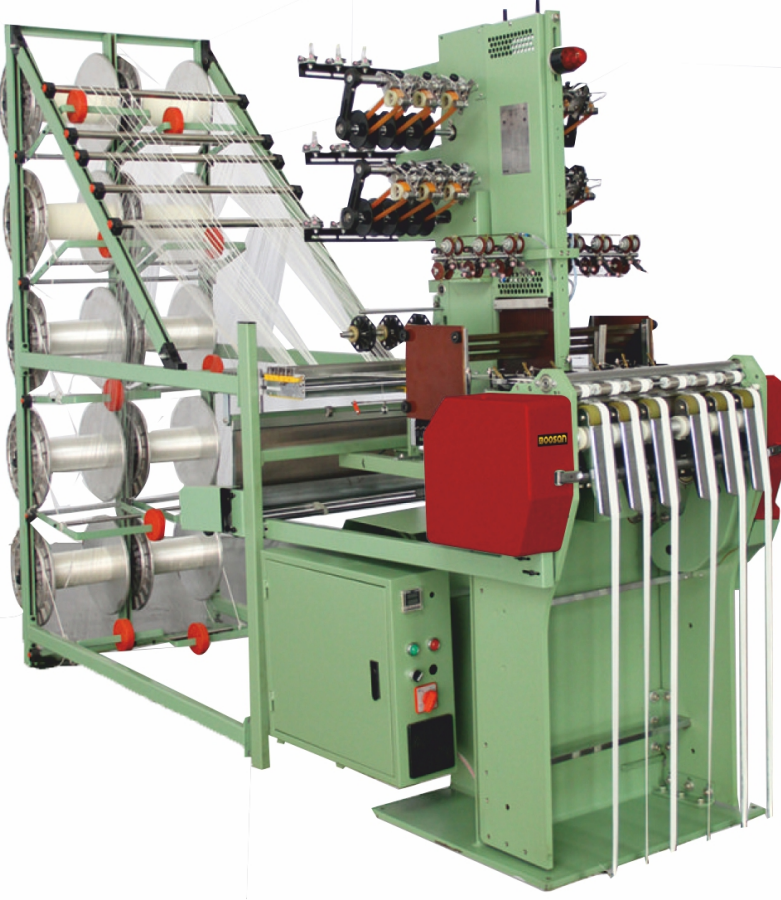
**JYNF6/42 - İğne Tezgahı**

Çeşitli türlerdeki elastik ve elastik olmayan bantlar ile kordon, dantel vb. dokumasında optimum şekilde ve esnek olarak kullanılır.

Daha yüksek hız, daha iyi performans vb.

**JYF5 6/45 - Yüksek Hızlı İğne Tezgahı**

Çeşitli elastik ve elastik olmayan bant ve benzeri malzemelere dokunmak için en uygun ve esnek şekilde kullanılır.

Model (tek kanca tek atkı)	8/27	10/27			6/50	8/50	4/65	6/65	2/135	2/165	4/65	6/45	8/27
Model (çift kanca çift atkı)	8/27	10/27	6/45	8/42									
Dokuma kafası	8	10	6	8	6	8	4	6	2	2	4	6	8
Dokuma kafası genişliği	27	27	45	42	50	50	65	65	135	165	65	45	27
Çerçeve sayısı	Tek Rulo								---				
Jakarlı kancalar	20								---				
Atkı yoğunluğu	3.5 ~ 36.7 cm (8.9" ~ 93" inch)								---				
Motor	2 HP								---				
Desen zincir döngüsü	1:8				1:48				---				



Website  
www.santeksmakine.com



E-Posta Adresi  
info@santeksmakine.com



Çağrı Merkezi  
+90 212 556 05 76 pbx

**04**

## JYF5

### Serisi Dar Dokuma

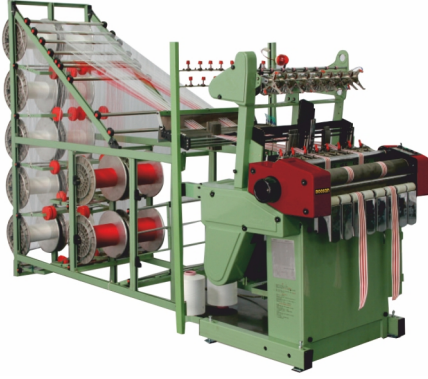

■ **JYF5 8/55** - Çift Silindir İğne Tezgahı

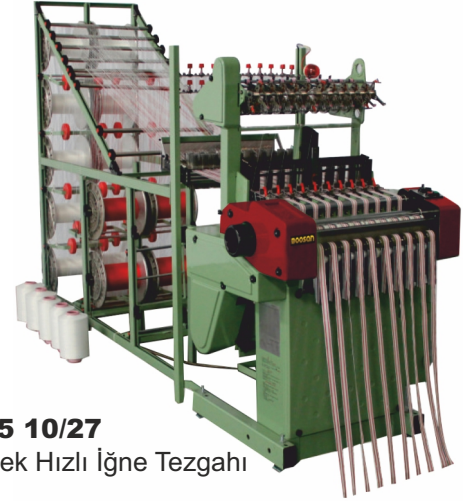

■ **JYF5 10/27**  
Yüksek Hızlı İğne Tezgahı

Elastik olmayan bantlar ile kordon, dantel ve çeşitli elastik vb. dokumada optimum şekilde ve esnek olarak kullanılır.

Model (Tekli rulo tek atkı)	8/27	10/27			6/50	8/50	4/65	6/65	14/20	12/27	10/30	10/35	8/45	8/55	4/110	
Model (Çift rulo çift atkı)	8/27	10/27	6/45	8/42												
Dokuma kafası	8	10	6	8	6	8	4	6	14	12	10	10	8	8	4	
Dokuma kafası genişliği	27	27	45	42	50	50	65	65	20	27	30	35	45	55	110	
Çerçeve sayısı	20								---							
Roller	Tekli Rulo								Tekli rulo		Tekli Rulo / Çift Rulo					
Jakarlı kancalar	---								Standart konfigürasyon: Tek kıvrım 16, çift kıvrım 14"							
Atkı yoğunluğu	3.5 ~ 36.7 cm (8.9" ~ 93" inch)															
Motor	2 HP															
Desen zincir döngüsü	1:8 1:48															



■ **JYW**  
400/APS Spandex Çözgü Makinesi  
(Düzgünleştirme Makinesi)



■ **JYW**  
400/AP (84) Çözgü Makinesi

Model	60	72	84	96	JYW400/AP	JYW450/AP
Performans	(2 set iplik kesme ve durdurma cihazı), (1 set kızılötesi kontrollü iplik kesme ve durdurma cihazı), (1 set iplik kırma ve çözgü durdurma levhası)				---	
Özellikler	---				Kirişe uygula 400 mm'nin altında Eksen çekirdek çapı kiriş > 110 mm	Kirişe uygula 450 mm'nin altında Eksen çekirdek çapı kiriş > 125 mm
Hız ayarı	Frekans kontrolü: 0 ~ 350 Devir/dkk (Hat hızı 0 ~ 390m/min)					
Ayar uzunluğu	Gereksinime göre herhangi bir çözgü uzunluğunu ayarlamak için sayacı kullanın, bu önlem çözgü kaybını azaltabilir.					
Genişlik ve yoğunluk ayarı	4 adet W-kamışı kullanın, genişliği ve sol ve sağ cihazı rastgele ayarlayın.					
Motor	2HP / 4P / 380 V / 3 Devir					



**JYS**

## Serisi Kaldırma Kayışı İğne Tezgahı

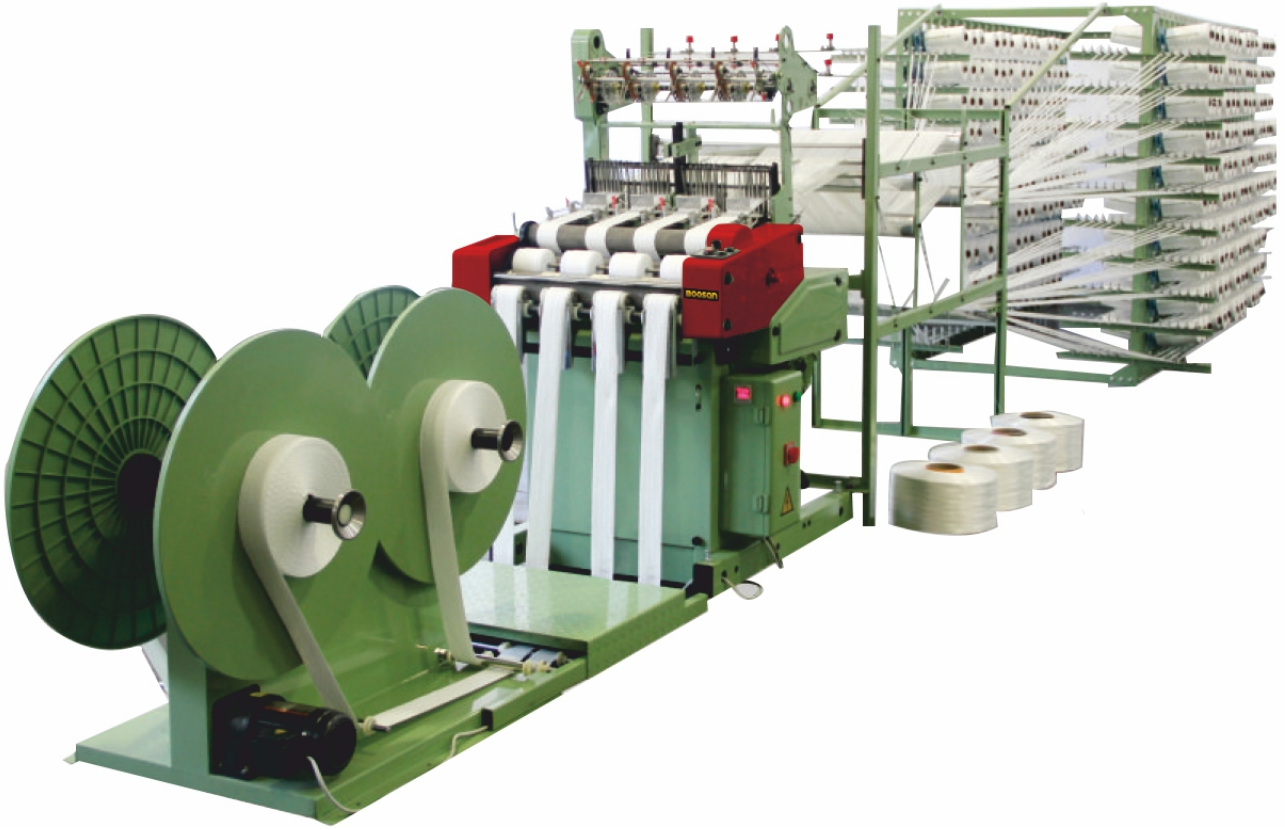

Çeşitli asma şerit dar kumaşların, örtü bantlarının vb. dokumasında optimum şekilde ve esnek olarak kullanılır.

Dayanıklı, yüksek hız, sessiz, kolay kullanım, uygun bakım vb.

Model	JYS5-4/80	JYS5-4/90	JYS5-6/55	JYS5-4/60	JYS5-8/35	JYS5-10/27	JYS5-2/110	JYS5-2/130	JYS6/55
Dokuma kafası	4	4	6	4	8	10	2	2	6
Dokuma kafası genişliği	80	90	55	60	35	27	110	130	55
Çerçeve sayısı	8	8	8	8	8	8	8	8	8
Atkı yoğunluğu	2.8 ~ 3.2/cm		2.6 ~ 3.0/cm			2.8 ~ 3.2/cm		2.6 ~ 3.0	
Desen zincir döngüsü	Kam 1:8/ Zincir								

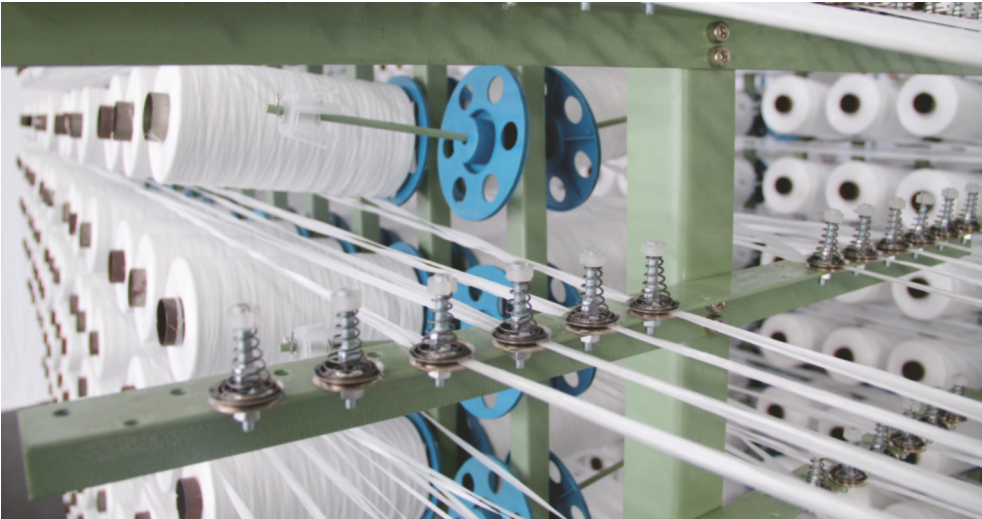

Website  
[www.santeksmakine.com](http://www.santeksmakine.com)



E-Posta Adresi  
[info@santeksmakine.com](mailto:info@santeksmakine.com)



Çağrı Merkezi  
+90 212 556 05 76 pbx

**06**

**JYC**

Serisi Kroşe Makinesi

**JYC**

762/B3 Kroşe Makinesi

**JYC**

610/B8 Kroşe Makinesi

Model	JYC 610/B8	JYC 610/B8	JYC 610/B8	
Çalışma alanı	24" inch (609 mm)	30" inch (762 mm)		
Atkı Çubukları	8	3	8	
Ölçü	15 / 20	12 / 13 / 14 / 15 / 20	15 / 20	
Motor	1.5 HP (1 ünite)	1.5 HP	1.5 HP	
Hız	---	(Maksimum rölanti hızı) 1500 Devir/dk		
Dokuma genişliği / Sayısı	---	80 cm / 60	1.5 cm / 40	2 cm / 30 ~ 32
	---	2.5 cm / 24 ~ 26	3.2 cm / 20	4 cm / 16
	---	6 cm / 10 ~ 11	7.5 cm / 8 ~ 9	8 cm / 8
Standart ekipman	2HP invertör seçimi (1 Set)	2 HP2 invertör seçimi	2 HP invertör	
	Rubber feeding device (2 Sets)	2 Set Kauçuk besleme cihazı		
	Otomatik hareket durdurma sistemi (2 Set)	Otomatik hareket durdurma sistemi		
	Çözüğü ve atkı tarakları (1 Takım)	Çözüğü ve atkı kamışı		
	Otomatik atkı gönderme	---		
Bitirme ürün toplama cihazı (1 Takım)	---			
Ambalaj ölçüsü (cm)	188 x 111 x 210	180 x 100 x 180	200 x 100 x 180	

**07***Kalite Kontrol Edilmez, Üretilir***SANTEKS**  
TEKSTİL MAKİNELERİ



# JYG

## Kroşe Makinesi Serisi



**JYG**  
Kroşe Makinesi



**JYC**  
762/B8 Kroşe Makinesi



**JYG**  
612/B8A Kroşe Makinesi

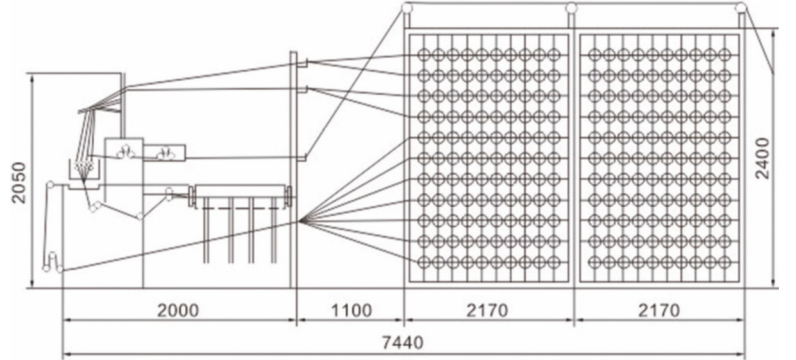

Model	612/B11	612/B8	612/B8(A)	612/B3	762/B3	762/B8		
Çalışma alanı	24" inch (609 mm)				30" inch (762 mm)			
Atkı Çubukları	11	8	8	3	3	8		
Ölçü	15 / 20		12 / 13 / 14 / 15 / 20			15 / 20		
Motor	1.5 HP							
Hız	---				(Maksimum rölanti hızı) 1500 Devir/dkk			
Dokuma genişliği / Sayısı	---		---			80 cm / 60	1.5 cm / 40	2cm / 30~32
	---		---			2.5cm / 24~26	3.2 cm / 20	4 cm / 16
	---		---			6cm / 10~11	7.5cm / 8~9	8 cm / 8
Standart ekipman	2 HP İnvörtör seçimi		2 HP İnvörtör		2 HP İnvörtör seçimi		2 HP İnvörtör	
	Rubber feeding device (2 Sets)				2 Set Kauçuk besleme cihazı			
	Otomatik hareket durdurma sistemi (2 Set)				Otomatik hareket durdurma sistemi			
	Çözücü ve atkı tarakları (1 Takım)				Çözücü ve atkı kamışı			
	Otomatik atkı gönderme				---			
Bitirme ürün toplama cihazı (1 Takım)				---				
Ambalaj ölçüsü (cm)	255 x 112 x 220	210 x 112 x 180	1800 x 112 x 180		180 x 100 x 180	200 x 100 x 180		

\*612/B8 ortak zincir kutusudur, ayrıca büyük zincir kutusu 612/B8A konfigürasyonu ile donatılmış olarak seçilebilir



Website  
www.santeksmakine.com



E-Posta Adresi  
info@santeksmakine.com



Çağrı Merkezi  
+90 212 556 05 76 pbx

## JYG2

Kroşe Makinesi Serisi



### JYG2

762/B3 Kroşe Makinesi

Model	766/B3	766/B8
Çalışma alanı	30" inch (762 mm)	
Atkı Çubukları	3	8
Ölçü	14 / 15 / 20	15 / 20
Motor	2 HP	
Standart ekipman	2HP invertör seçimi	2HP invertör
	Bitmiş ürün toplama cihazı	
	2 set Kauçuk besleme cihazı	
	Otomatik hareket durdurma sistemi	
	Çözü ve atkı kamışı	

# JYG

## Kroşe Makinesi Serisi



■ **JYG**  
612/B16 İğneli Kroşe Makinesi



■ **JYG2B** - 616/B8 Kroşe Makinesi



■ **JYG2B** - 616/B3 Kroşe Makinesi

Model	616/B3	616/B8	612/B8	612/B11	612/B16
Çalışma alanı	24" inch (609 mm) x 2		24" inch (609 mm)		
Atkı Çubukları	3	8	8	11	16
Ölçü	15 / 20		15 / 20		
Motor	2 HP		1.5 HP		
Standart ekipman	---		2 HP Inverter		
	Rubber feeding device		2 Set Kauçuk besleme cihazı		
	Otomatik hareket durdurma sistemi		Otomatik hareket durdurma sistemi		
	Çözgü ve atkı taraqları		Çözgü ve atkı kamışı		
	Otomatik atkı gönderme		---		
	Bitirme ürün toplama cihazı		Bitirme ürün toplama cihazı		
Ambalaj ölçüsü (cm)	---	---	255 x 112 x 220	210 x 112 x 180	180 x 112 x 180





## T85

### Dar Dokuma İstifleme Makinası



Boosan T-85, dar dokuma ürünleri kutulara ve paketlere uygun şekilde istifleyen bir makinedir. Paket ölçülerine göre ayarlanabilme özelliğine sahiptir. Katlama aralığı, katlama hızı ve kol hızı ayarlanabilir. Paket tepsi otomatik olarak dolarken alçalır ve tamamen dolduğunda uyarı alarmı verir.

Az yer kaplayan portatif tasarıma, kullanıcıyı yormayan ergonomik tasarıma, statik birikimi engelleyen barlara ve ön-arka genişleticilere sahiptir. İstif aralığı ayarı, otomatik toplama tepsi veya paket boyutlarına göre ayarlanabilir.

Kapasite	Daily 40.000 meters / 10 hours
Materyal	Suitable for full narrow weave products.
Voltaj	380 Volt
Güç	2 kW
Ağırlık	150 kgs
Boyutu	120 x 140 x 225 (cm)





## Merkez Ofis



Websitesimiz  
[www.santeksmakine.com](http://www.santeksmakine.com)



E-posta Adresimiz  
[info@santeksmakine.com](mailto:info@santeksmakine.com)



Makine Departmanı  
+90 555 634 44 09



Yedek Parça Departmanı  
+90 536 639 44 36



Çağrı Merkezi  
+90 212 556 05 76 pbx



Faks  
+90 212 556 09 01



Adres  
Sanayi Mah. Atatürk Cad. Çeşme İş Merkezi  
No: 116/14-16 Güngören - İstanbul / Turkey

## Özbekistan Ofis



Çağrı Merkezi  
+998 71 281 17 52



Faks  
+998 71 281 17 52



Mobil  
+998 94 686 00 44



Adres  
Uzbekistan republic,  
Tashkent city Chilonzor district,  
Muqimiy street House 106

