

ÜRÜN KATALOĞU
2023
PRODUCT CATALOG

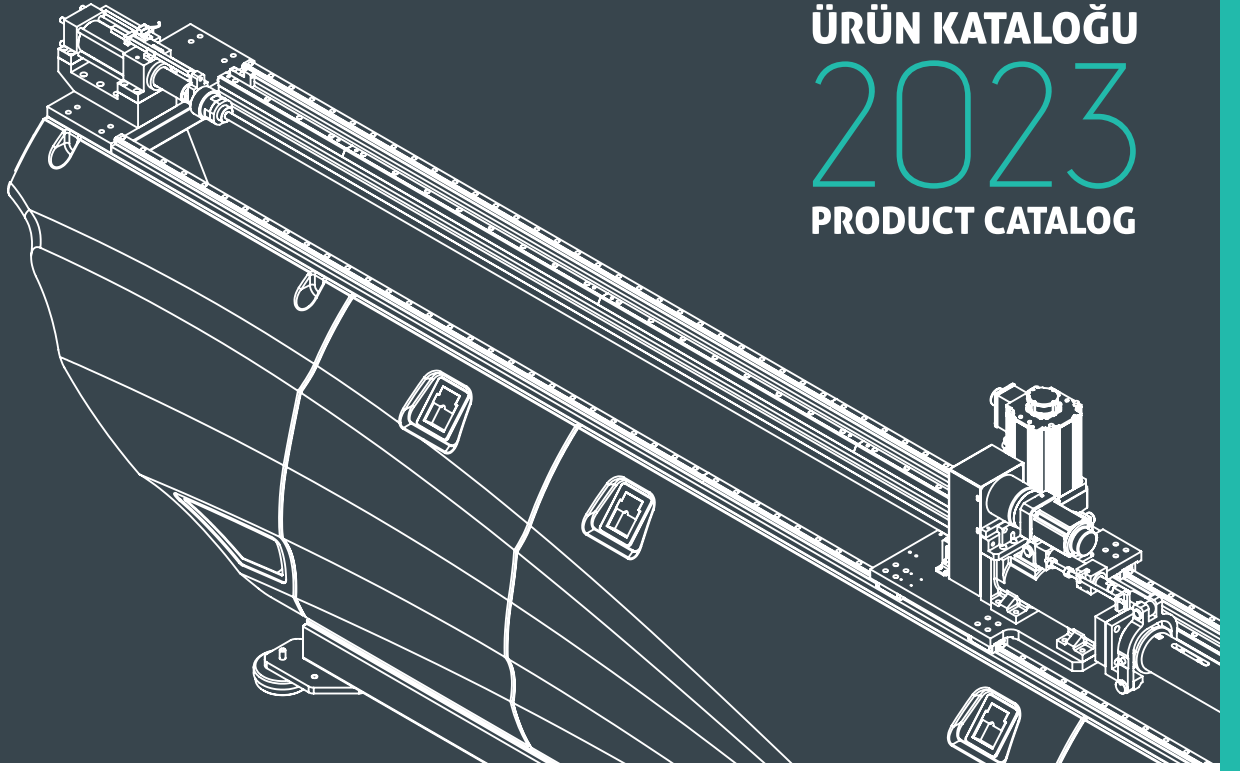

CESURBEND®

"Güvenin, çünkü Cesurbend yapıyor..."

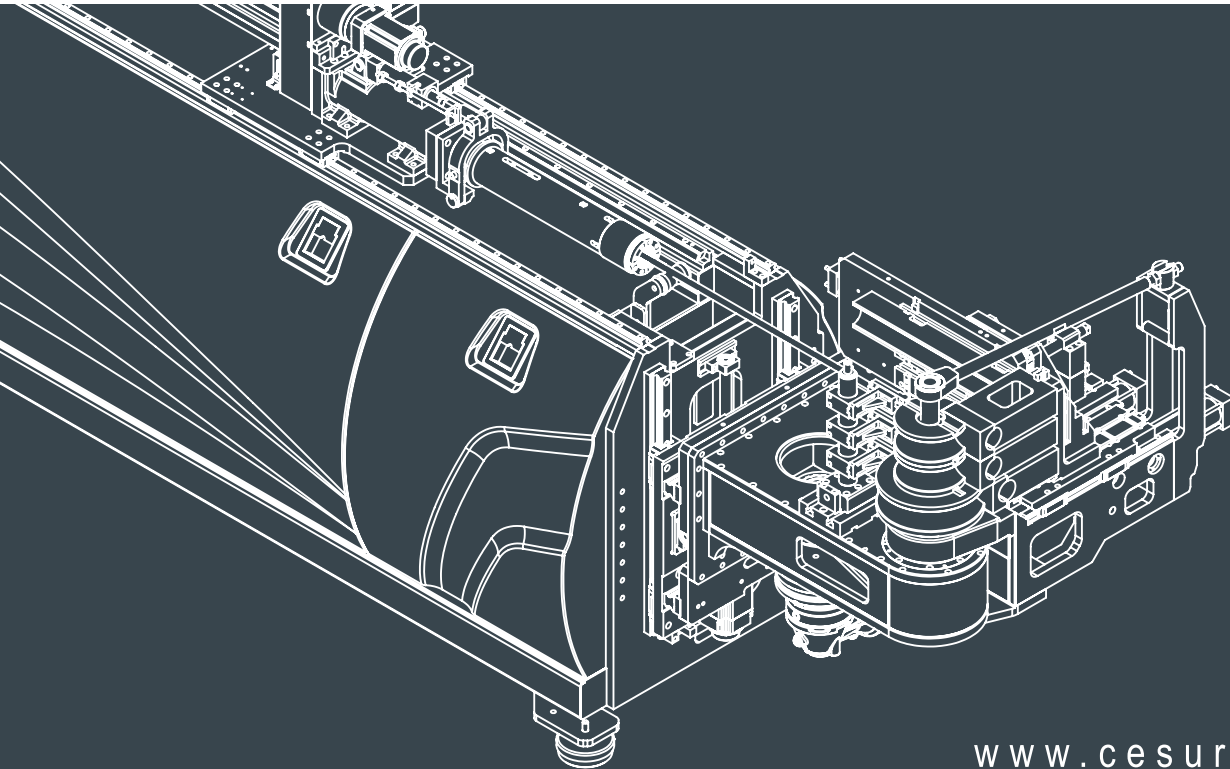

www.cesurbend.com

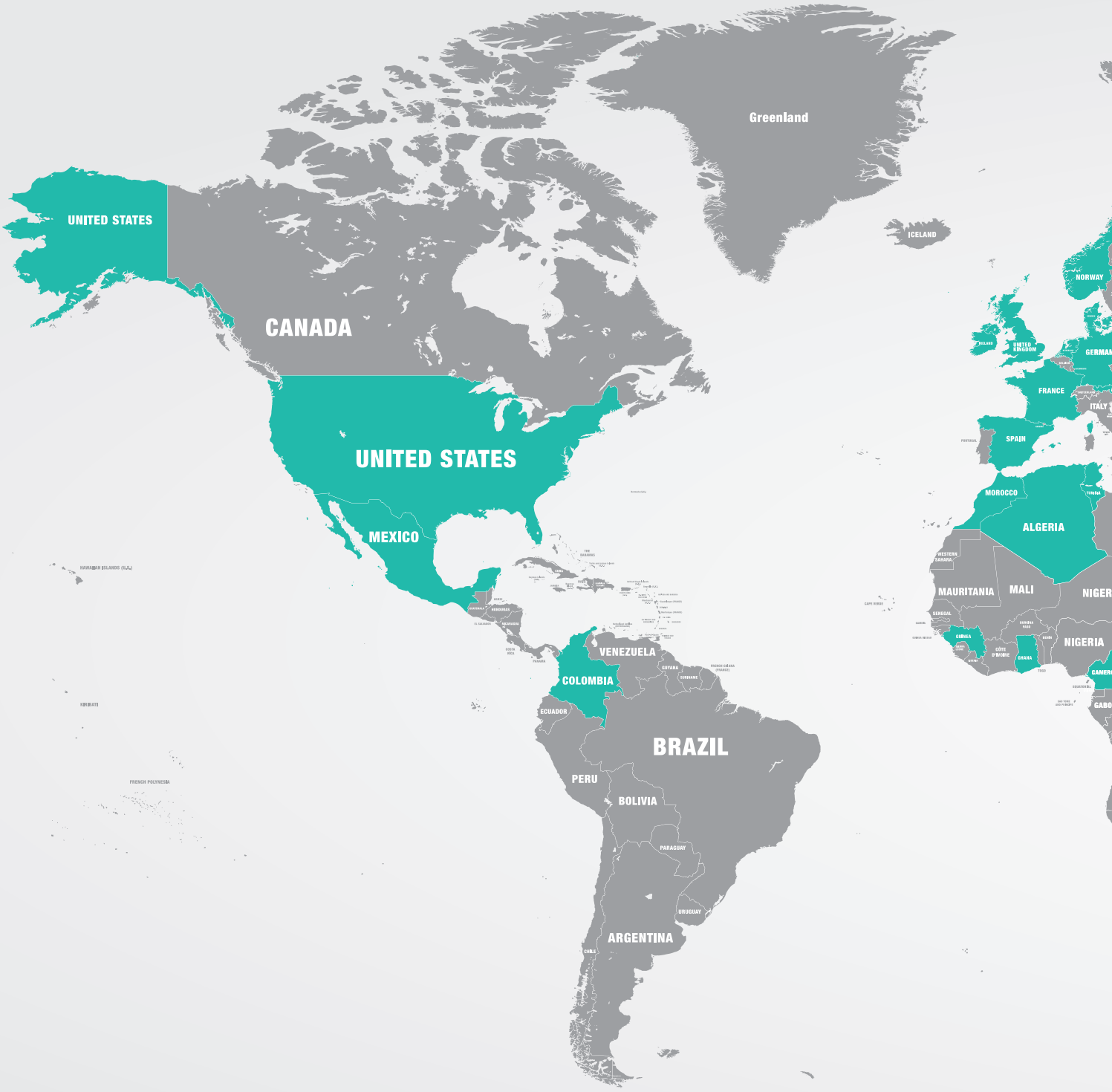

CESURBEND®

“Güvenin, çünkü Cesurbend yapıyor...”

TURKEY - UNITED STATES - MEXICO - COLOMBIA - GUINEA - IRELAND - MOROCCO - SPAIN - UNITED KINGDOM - ALGERIA - GHANA - FRANCE - NETHERLAND - NORWAY - GERMANY - TUNISIA - ESTONIA - EGYPT - SUDAN - RUSSIA - CYPRUS - ISRAEL - LEBANON - JORDAN - SAUDI ARABIA - IRAQ - GEORGIA - IRAN - AZERBAIJAN - KUWAIT - KAZAKHSTAN - DENMARK - BAHRAIN - QATAR

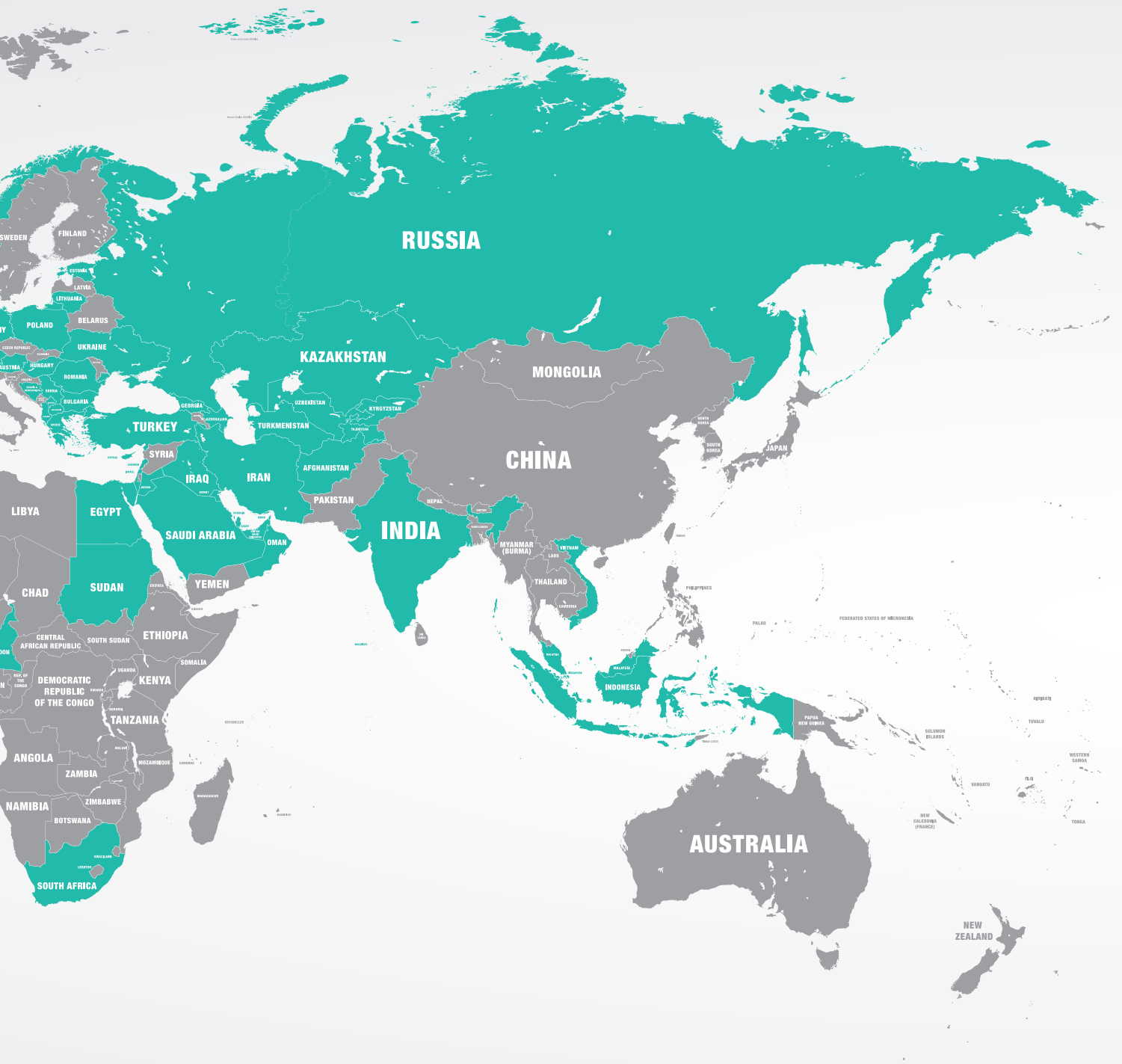

Discover
the potential

RUSSIA - CAMEROON - AUSTRIA - POLAND - BOSNIA&HERZEGOVINA - HUNGARY - SERBIA - ALBANIA - KOSOVA - GREECE - SOUTH AFRICA - MACEDONIA - LITHUANIA - ROMANIA - BULGARIA - UKRAINE - UNITED ARAB EMIRATES - TURKMENISTAN - OMAN - UZBEKISTAN - AFGHANISTAN - TAJIKISTAN - KYRGYZSTAN - INDIA - MALDIVES - MALAYSIA - SINGAPORE - VIETNAM - INDONESIA

CESURBEND®

“Güvenin, çünkü Cesurbend yapıyor...”

HAKKIMIZDA

2014 yılında kurulan Cesurbend Makina günümüzde dünya genelinde kullanılan boru şekillendirme makinalarının Türk imalatçısı olarak üretim gerçekleştirmektedir. Bursa’da, tamamen Cesurbend tarafından tasarlanan ve üretilen hidrolik sıkma boru bükme makinaları, malafalı-malafasız boru ve profil bükme makinaları, üç toplu boru ve profil kıvrıma makinaları, boru ucu form makinaları, yatay pres makinaları, sıvama tipi profil bükme makinası ile aksesuar ve yedek parçaları piyasaya sürmüştür. 2019 yılında bünyesine silindir makinalarını da ekleyerek ürün yelpazesini genişletmiştir. Güçlü deneyim ve sürekli yenilenen altyapı ile Cesurbend, yüksek verimlilik ortaya koyan makineler üretmek için kullandığı teknolojiyi günden güne geliştirmektedir.

Cesurbend ürettiği ve sunduğu makinalarla, hastane ekipmanları, mobilya sektörü, tarım makinaları sektörü, park ve bahçe ekipmanları, eğitim araç ve gereç sektörü, yat-gemi sektörü, inşaat sektörü, otomotiv sektörü, gıda ekipmanları sektörü, ısıtma ve soğutma gibi sektörler başta olmak üzere birçok alanda faaliyet gösteren firmalara hizmet sağlamaktadır.

Gülyüzlü, bilgili satış ve müşteri hizmetleri personeli ile müşteri ve bayilere satış hizmeti-destek sunmaktadır. Firmanın amacı; bükme ve imalat ihtiyaçlarının yüksek kalitedeki makineleri uygun fiyata sunarak karşılanması ve karlı çözümler üretmek, müşteri ve bayilerle uzun vadeli ilişkiler geliştirmektir. Cesurbend, Bursa’da üretilen ürünlerin kalitesini ülke dışındaki firmalara da yansıtmaktadır.

İhracat yapılan ülkeler arasında Hollanda, A.B.D., Özbekistan, Polonya, İngiltere, Katar, B.A.E., İrlanda, Kosova, Ürdün, Afganistan, Güney Afrika, Sırbistan, Estonya, Almanya, Hindistan, Litvanya, Romanya, Gürcistan, Fransa, Arnavutluk, Azerbaycan, Kırgızistan, Bulgaristan, Kuveyt, Irak, İsrail, Cezayir, Fas, Tunus, Danimarka gibi birçok ülke bulunmaktadır.

2017 yılında Bravebend markasını da bünyesine katan firmamız yaptığı işin sonuna kadar arkasında olan bir ahlak anlayışını hiçbir zaman unutmamaktadır.

Cesurbend-Bravebend markaları ile yurtiçi ve yurtdışı fuarlara katılım gösterip müşterilerle arasındaki fiziksel mesafeyi kaldırarak düşünce, istek ve beklentilerin paylaşılmasına olanak sağlamaktadır.

Firmamız merkezi Bursa’da olan 2600 metrekarelik fabrikada üretime devam ederek, müşteri taleplerini en hızlı ve kaliteli bir şekilde karşılamaya devam etmektedir.

ABOUT US

Established in 2014, Cesurbend Makina manufactures as a Turkish manufacturer of Pipe forming machines used worldwide today. Hydraulic squeezing pipe bending machines, pipe and profile bending machines with and without mandrel, three-roll pipe and profile bending machines, pipe end forming machines, designed and manufactured entirely by Cesurbend in Bursa, It has launched horizontal press machines, spinning type profile bending machine, accessories and spare parts to the market. In 2019, it expanded its product range by adding Cylinder machines to its structure. With its strong experience and continuously renewed infrastructure, Cesurbend develops its technology day by day to produce high efficiency machines.

Cesurbend produces and offers machines, especially in sectors such as hospital equipment, furniture sector, agricultural machinery sector, park and garden equipment, education equipment sector, yacht-ship sector, construction sector, automotive sector, food equipment sector, heating and cooling. It provides services to companies operating in many fields.

With its friendly, knowledgeable sales and customer service personnel, it offers sales and support to customers and dealers. The purpose of the company; It is aimed to meet the bending and manufacturing needs by offering high quality machines at affordable prices, to produce profitable solutions, and to develop long-term relationships with customers and dealers.

Cesurbend reflects the quality of the products produced in Bursa to companies outside the country. Export countries include Netherlands, USA, Uzbekistan, Poland, England, Qatar, UAE, Ireland, Kosovo, Jordan, Afghanistan, South Africa, Serbia, Estonia, Germany, India, Lithuania, Romania, Georgia, France, Albania, Azerbaijan, Kyrgyzstan, Bulgaria, Kuwait, Iraq, Israel, Algeria, Morocco, Tunisia and Denmark.

Our company, which included the Bravebend brand in 2017, never forgets an understanding of ethics that stands behind its work.

It participates in domestic and international fairs with Cesurbend-Bravebend brands and enables the sharing of thoughts, wishes and expectations by removing the physical distance between customers.

Our company continues to produce in 2600 square meter factory in Bursa, and continues to meet customer demands in the fastest and highest quality.

www.cesurbend.com

 **brave BEND**

www.bravebend.com

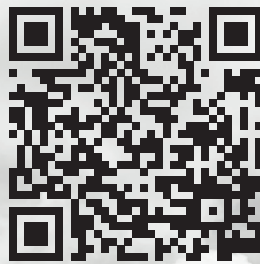

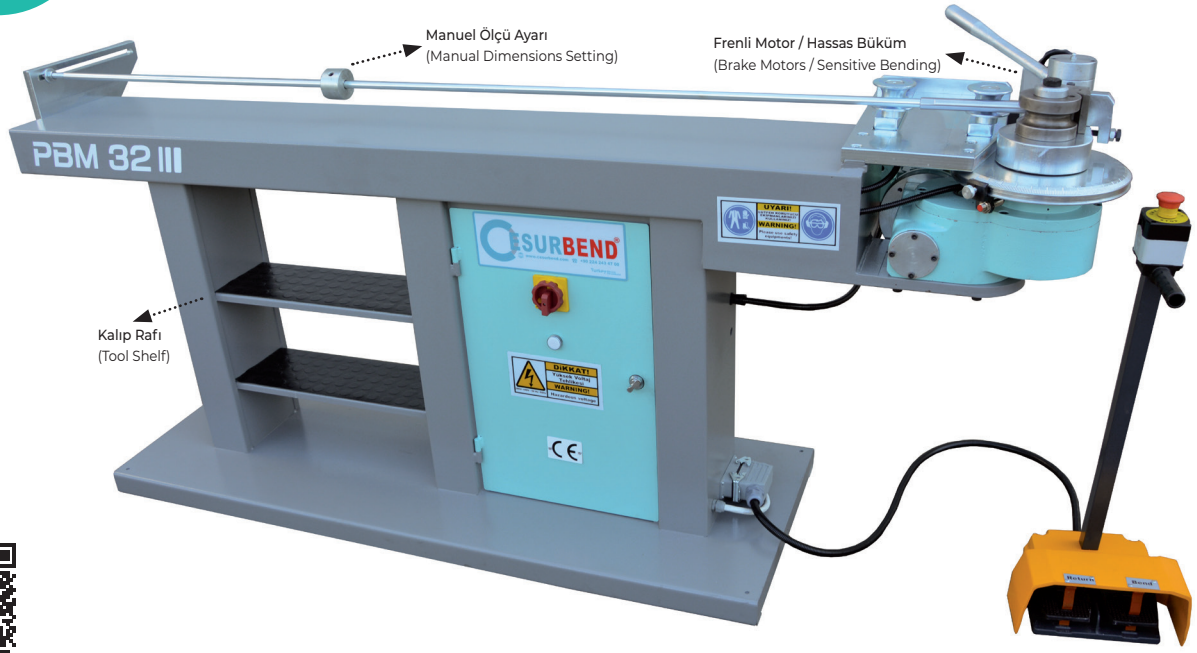

TEKNİK BİLGİ / TECHNICAL DATA

Maks. Boru Çapı / Max. Pipe Diameter (mm)	32
Maks. Boru Et Kalınlığı / Max. Wall Thickness (mm)	3
Maks. Büküm Yarıçapı / Max. Bending Radius (mm)	275
Maks. Büküm Derecesi / Max. Bending Angle (°)	190
Boru Büküm Hızı (d/dk) / Bending Speed (rev/min)	8,5
Bükme Motor Gücü / Bending Engine Power (kW)	2,2
Boru Alma Boyu / Pipe Loading Length (mm)	2000
Makine Genişliği / Machine Width (mm)	1000
Makine Uzunluğu / Machine Length (mm)	2300
Makine Yüksekliği / Machine Height (mm)	1050
Makine Ağırlığı / Machine Weight (kg)	300

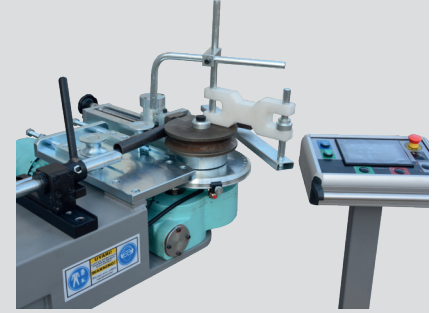

PBM-32

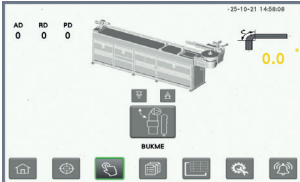
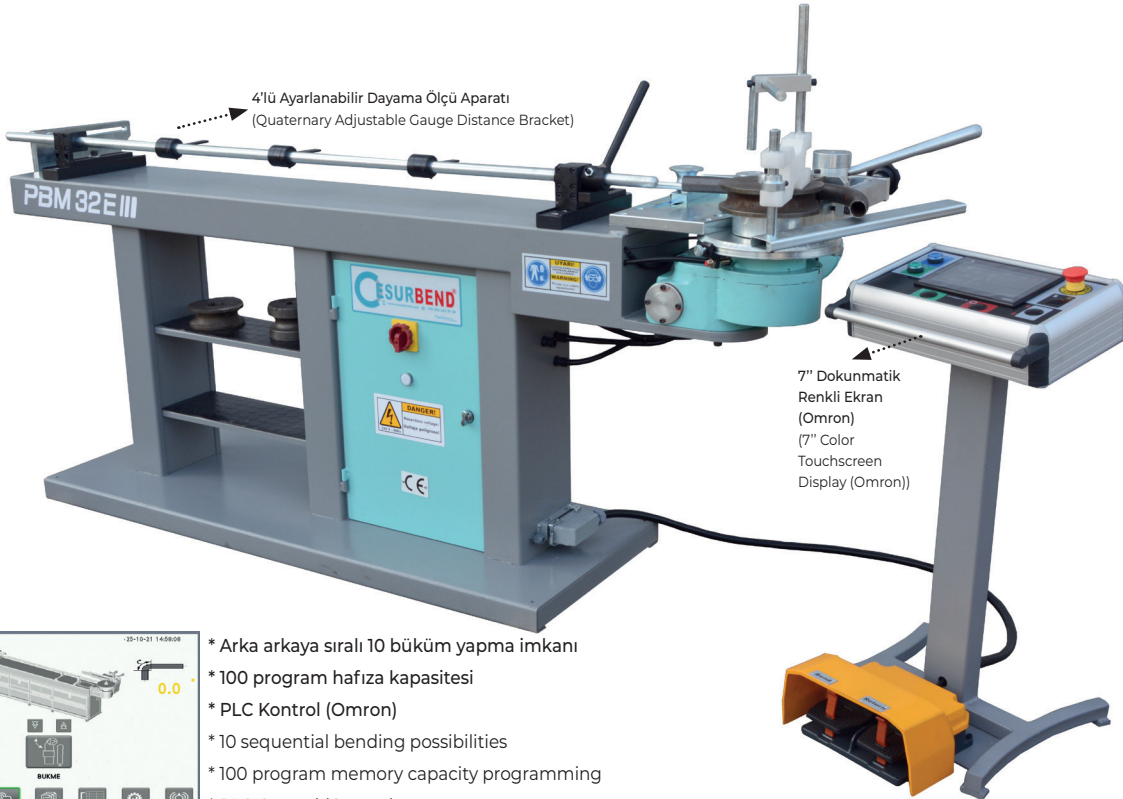

- * Arka arkaya sıralı 10 büküm yapma imkanı
- * 100 program hafıza kapasitesi
- * PLC Kontrol (Omron)
- * 10 sequential bending possibilities
- * 100 program memory capacity programming
- * PLC Control (Omron)



TEKNİK BİLGİ / TECHNICAL DATA

Maks. Boru Çapı / Max. Pipe Diameter (mm)	32
Maks. Boru Et Kalınlığı / Max. Wall Thickness (mm)	3
Maks. Büküm Yarıçap / Max. Bending Radius (mm)	275
Maks. Büküm Derecesi / Max. Bending Angle (°)	190
Boru Büküm Hızı / Bending Speed (rev/min)	8,5
Hidrolik Motor Gücü / Hydraulic Engine Power (kW)	1,5
Bükme Motor Gücü / Bending Engine Power (kW)	2,2
Boru Alma Boyu / Pipe Loading Length (mm)	2000
Makine Genişliği / Machine Width (mm)	1000
Makine Uzunluğu / Machine Length (mm)	2300
Makine Yüksekliği / Machine Height (mm)	1050
Makine Ağırlığı / Machine Weight (kg)	400

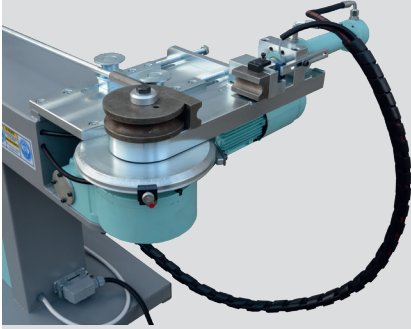

PBH-32

PBH-32 E

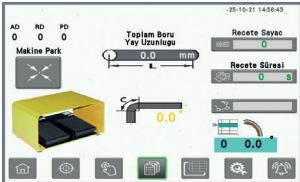
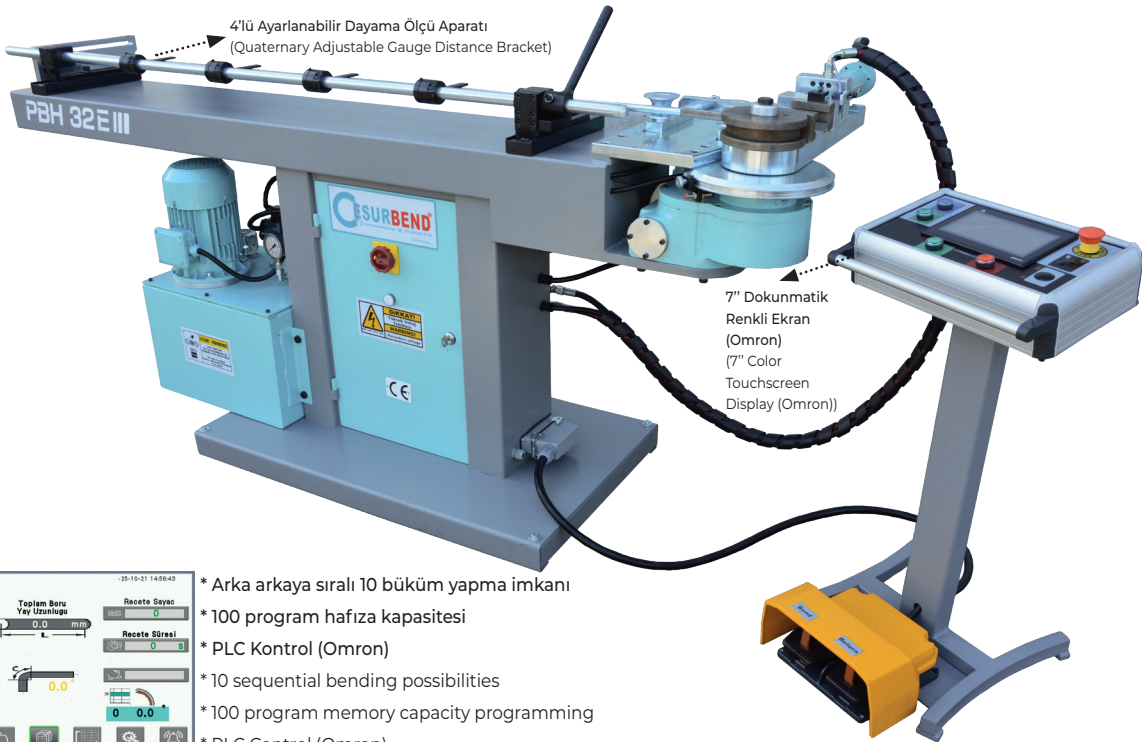
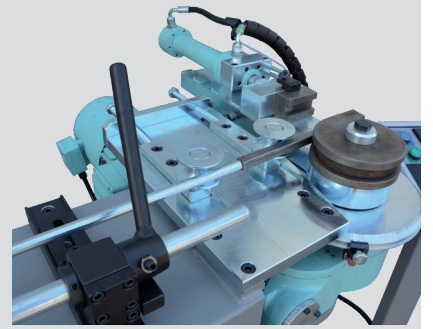

- * Arka arkaya sıralı 10 büküm yapma imkanı
- * 100 program hafıza kapasitesi
- * PLC Kontrol (Omron)
- * 10 sequential bending possibilities
- * 100 program memory capacity programming
- * PLC Control (Omron)



4'lü Ayarlanabilir Dayama Ölçü Aparatı
(Quaternary Adjustable Gauge Distance Bracket)

7" Dokunmatik
Renkli Ekran
(Omron)
(7" Color
Touchscreen
Display (Omron))



TEKNİK BİLGİ / TECHNICAL DATA

Maks. Boru Çapı / Max. Pipe Diameter (mm)	38
Maks. Boru Et Kalınlığı / Max. Wall Thickness (mm)	3
Maks. Büküm Yarıçapı / Max. Bending Radius (mm)	250
Maks. Büküm Derecesi / Max. Bending Angle (°)	190
Boru Büküm Hızı (d/dk) / Bending Speed (rev/min) ..	8-10
Hidrolik Motor Gücü / Hydraulic Engine Power (kW) ..	1,5
Bükme Motor Gücü / Bending Engine Power (kW)	3
Boru Alma Boyu / Pipe Loading Length (mm)	2500
Makine Genişliği / Machine Width (mm)	1400
Makine Uzunluğu / Machine Length (mm)	3250
Makine Yüksekliği / Machine Height (mm)	1200
Makine Ağırlığı / Machine Weight (kg)	700



- * NC makinelerimizde mafsallı malafa ve kaşık kullanma imkanı.
- * Kızak sistemi lineer ray ve araba ile sağlanmaktadır.
- * Bağlantı ekipmanları standarttır. Mafsallı malafa ve kaşık ekstra opsiyoneldir.

- * The possibility of using mandrel and wiper die in our NC machines.
- * The sled system is provided by a linear rail and a car.
- * Connection equipment is standart. The mandrel and wiper die are extra options.



- * Arka arkaya sıralı 15 büküm yapma imkanı
- * 100 program hafıza kapasitesi
- * PLC Kontrol (Omron)

- * 15 sequential bending possibilities
- * 100 program memory capacity programming
- * PLC Control (Omron)

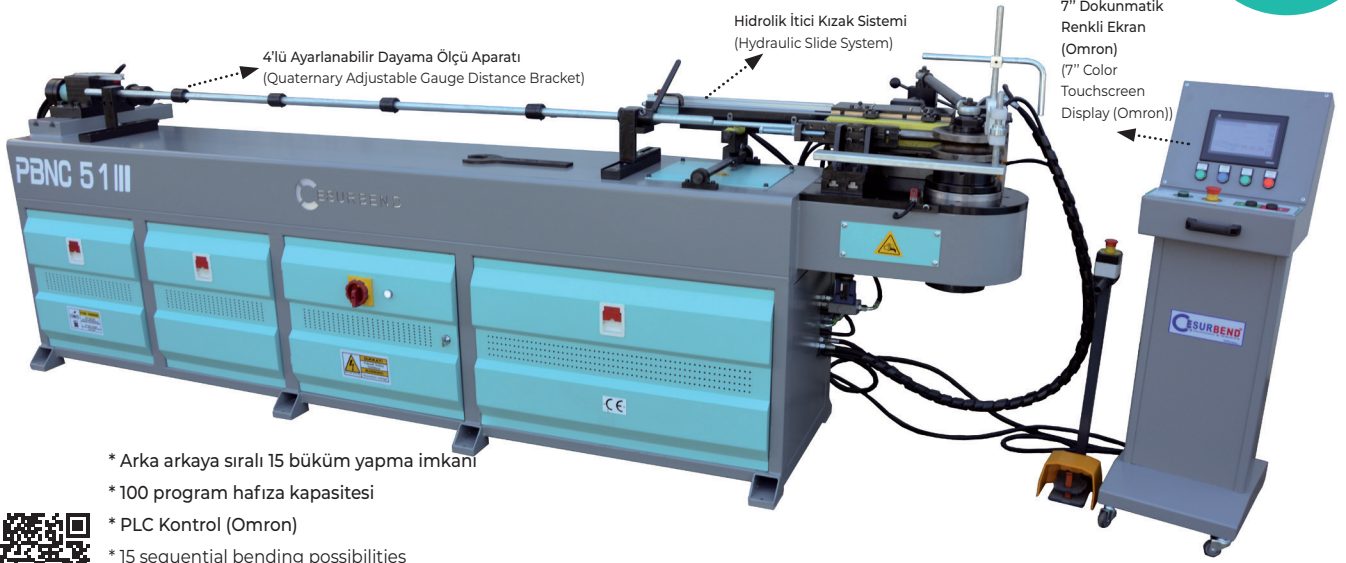

- * Arka arkaya sıralı 15 büküm yapma imkanı
- * 100 program hafıza kapasitesi
- * PLC Kontrol (Omron)
- * 15 sequential bending possibilities
- * 100 program memory capacity programming
- * PLC Control (Omron)



TEKNİK BİLGİ / TECHNICAL DATA

51 | 51 A

Maks. Boru Çapı / Max. Pipe Diameter (mm)	51	51
Maks. Boru Et Kalınlığı / Max. Wall Thickness (mm)	3	3
Maks. Büküm Yarıçapı / Max. Bending Radius (mm)	250	250
Maks. Büküm Derecesi / Max. Bending Angle (°)	190	190
Maks. Hidrolik Basınç / Max. Hydraulic Pressure (bar)	200	200
Boru Büküm Hızı (d/dk) / Bending Speed (rev/min)	7-10	7-10
Hidrolik Motor Gücü / Hydraulic Engine Power (kW)	3	3
Bükme Motor Gücü / Bending Engine Power (kW)	5,5	5,5
Boru Alma Boyu / Pipe Loading Length (mm)	3000	4000
Makine Geniřliđi / Machine Width (mm)	1400	1300
Makine Uzunluđu / Machine Length (mm)	4215	5750
Makine Yüksekliđi / Machine Height (mm)	1450	1500
Makine Ađırlıđı / Machine Weight (kg)	1600	2000



PBNC-51 A

PBNC-51

*Makine 5 pistonludur. (The machine is 5 pistons)

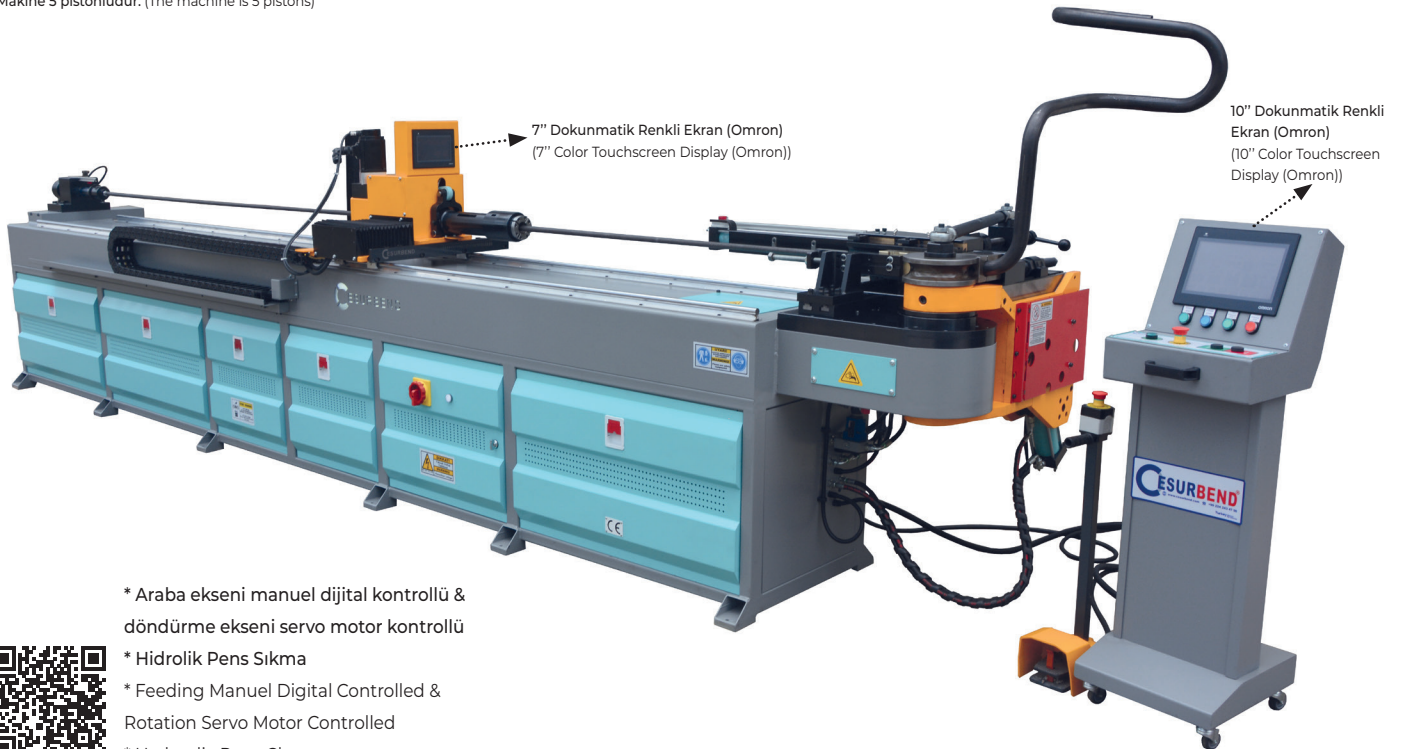

- * Araba eksenı manuel dijital kontrollü & döndürme eksenı servo motor kontrollü

- * Hidrolik Pens Sıkma
- * Feeding Manuel Digital Controlled & Rotation Servo Motor Controlled
- * Hydraulic Pens Clamp





- * Arka arkaya sıralı 15 büküm yapma imkanı
- * 100 program hafıza kapasitesi
- * PLC Kontrol (Omron)
- * 15 sequential bending possibilities
- * 100 program memory capacity programming
- * PLC Control (Omron)



*Makine 4 pistonludur. (The machine is 4 pistons)

TEKNİK BİLGİ / TECHNICAL DATA

65 65 A

Maks. Boru Çapı / Max. Pipe Diameter (mm)	63	63
Maks. Boru Et Kalınlığı / Max. Wall Thickness (mm)	3	3
Maks. Büküm Yarıçap / Max. Bending Radius (mm)	250	250
Maks. Büküm Derecesi / Max. Bending Angle (°)	190	190
Maks. Hidrolik Basınç / Max. Hydraulic Pressure (bar)	200	200
Boru Büküm Hızı (d/dk) / Bending Speed (rev/min)	7-10	7-10
Hidrolik Motor Gücü / Hydraulic Engine Power (kW)	4	4
Bükme Motor Gücü / Bending Engine Power (kW)	7,5	7,5
Boru Alma Boyu / Pipe Loading Length (mm)	3500	4000
Makine Geniřliđi / Machine Width (mm)	1450	1500
Makine Uzunluđu / Machine Length (mm)	4250	6200
Makine Yüksekliđi / Machine Height (mm)	1200	1500
Makine Ađırlıđı / Machine Weight (kg)	1600	2000

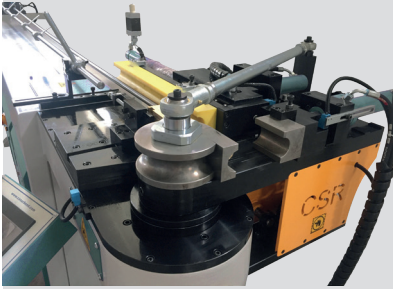

PBNC-65

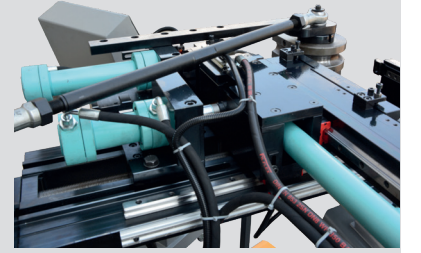

PBNC-65 A

*Makine 5 pistonludur. (The machine is 5 pistons)



- * Araba eksenı manuel dijital kontrollü & döndürme eksenı servo motor kontrollü
- * Hidrolik Pens Sıkma
- * Feeding Manuel Digital Controlled & Rotation Servo Motor Controlled
- * Hydraulic Pens Clamp



10" Dokunmatik Renkli Ekran (Omron)
(10" Color Touchscreen Display (Omron))

7" Dokunmatik Renkli Ekran (Omron)
(7" Color Touchscreen Display (Omron))

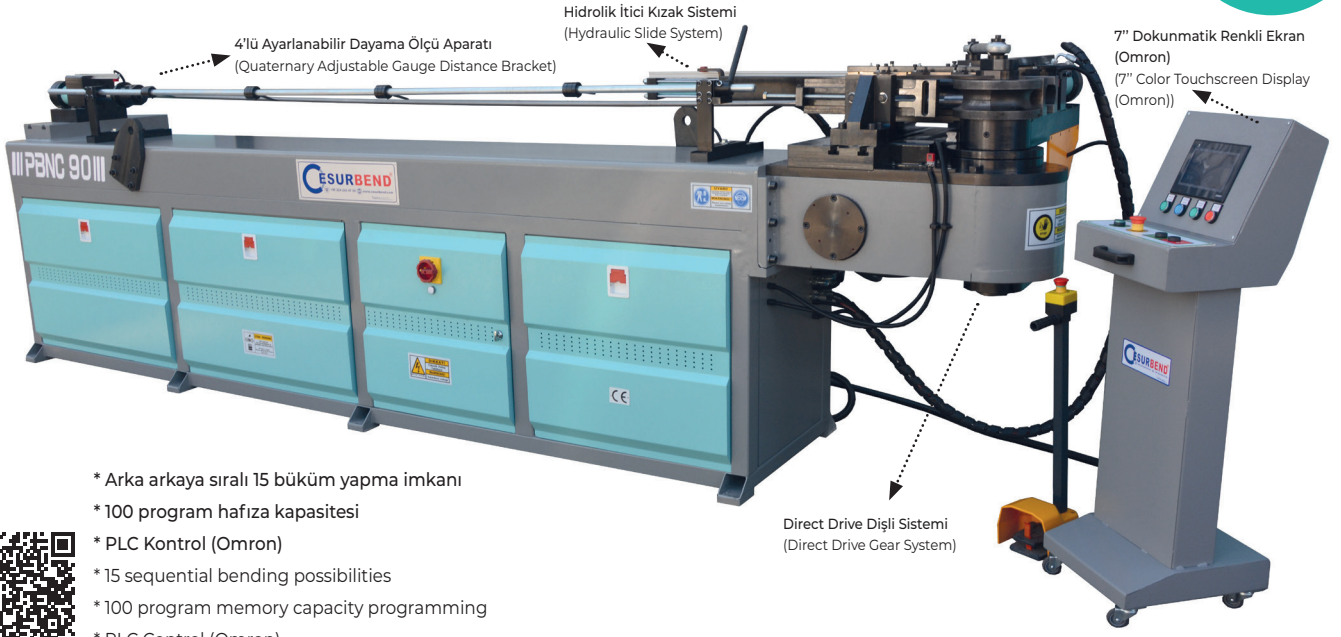

- * Arka arkaya sıralı 15 büküm yapma imkanı
- * 100 program hafıza kapasitesi
- * PLC Kontrol (Omron)
- * 15 sequential bending possibilities
- * 100 program memory capacity programming
- * PLC Control (Omron)



*Makine 4 pistonludur. (The machine is 4 pistons)

TEKNİK BİLGİ / TECHNICAL DATA

90 90 A

Maks. Boru Çapı / Max. Pipe Diameter (mm)	90	90
Maks. Boru Et Kalınlığı / Max. Wall Thickness (mm)	4	4
Maks. Büküm Yarıçapı / Max. Bending Radius (mm)	250	250
Maks. Büküm Derecesi / Max. Bending Angle (°)	190	190
Maks. Hidrolik Basınç / Max. Hydraulic Pressure (bar)	200	200
Boru Büküm Hızı (d/dk) / Bending Speed (rev/min)	3-6	3-6
Hidrolik Motor Gücü / Hydraulic Engine Power (kW)	5,5	5,5
Bükme Motor Gücü / Bending Engine Power (kW)	15	15
Boru Alma Boyu / Pipe Loading Length (mm)	4000	3000
Makine Geniřliđi / Machine Width (mm)	1300	1400
Makine Uzunluđu / Machine Length (mm)	4600	4500
Makine Yüksekliđi / Machine Height (mm)	1400	1600
Makine Ađırlıđı / Machine Weight (kg)	2650	3000

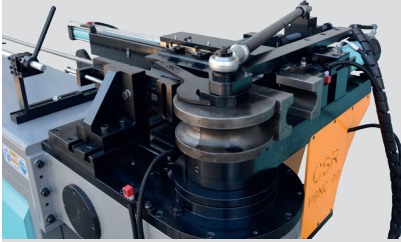

PBNC-90

PBNC-90 A



*Makine 5 pistonludur. (The machine is 5 pistons)

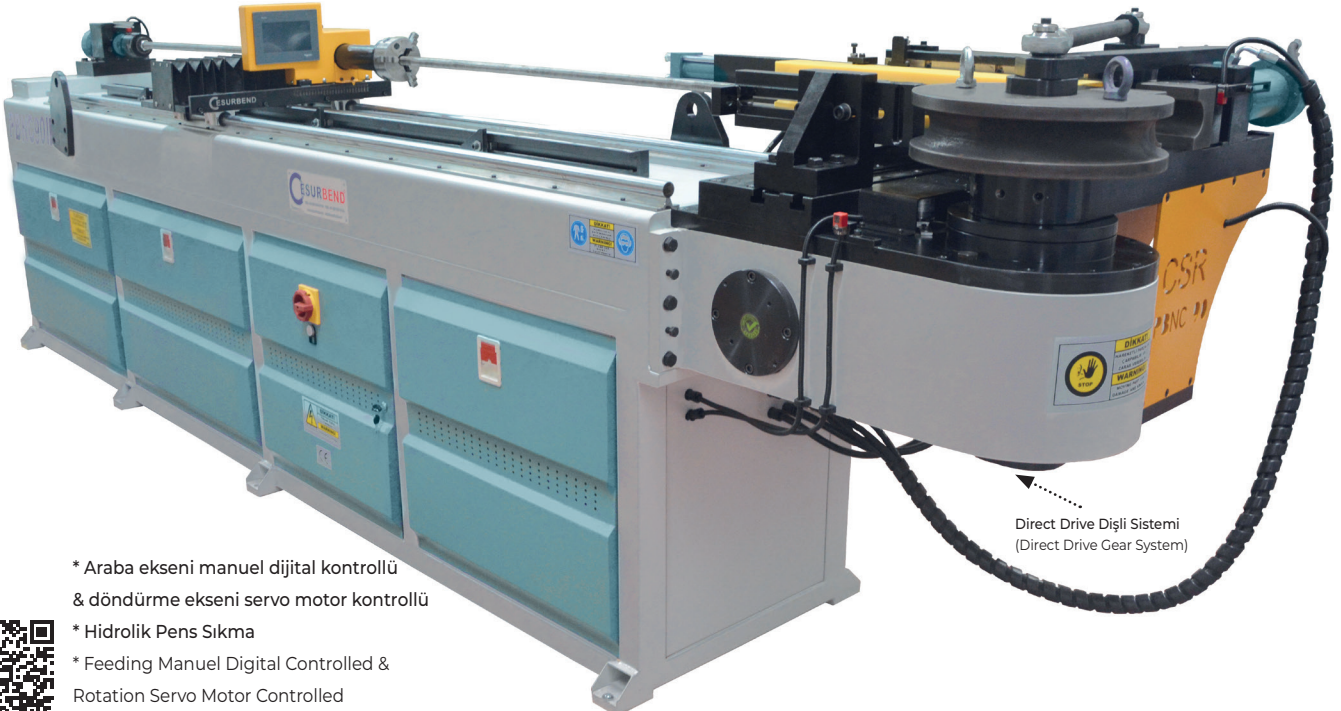

- * Araba eksenli manuel dijital kontrollü & döndürme eksenli servo motor kontrollü
- * Hidrolik Pens Sıkma
- * Feeding Manuel Digital Controlled & Rotation Servo Motor Controlled
- * Hydraulic Pens Clamp



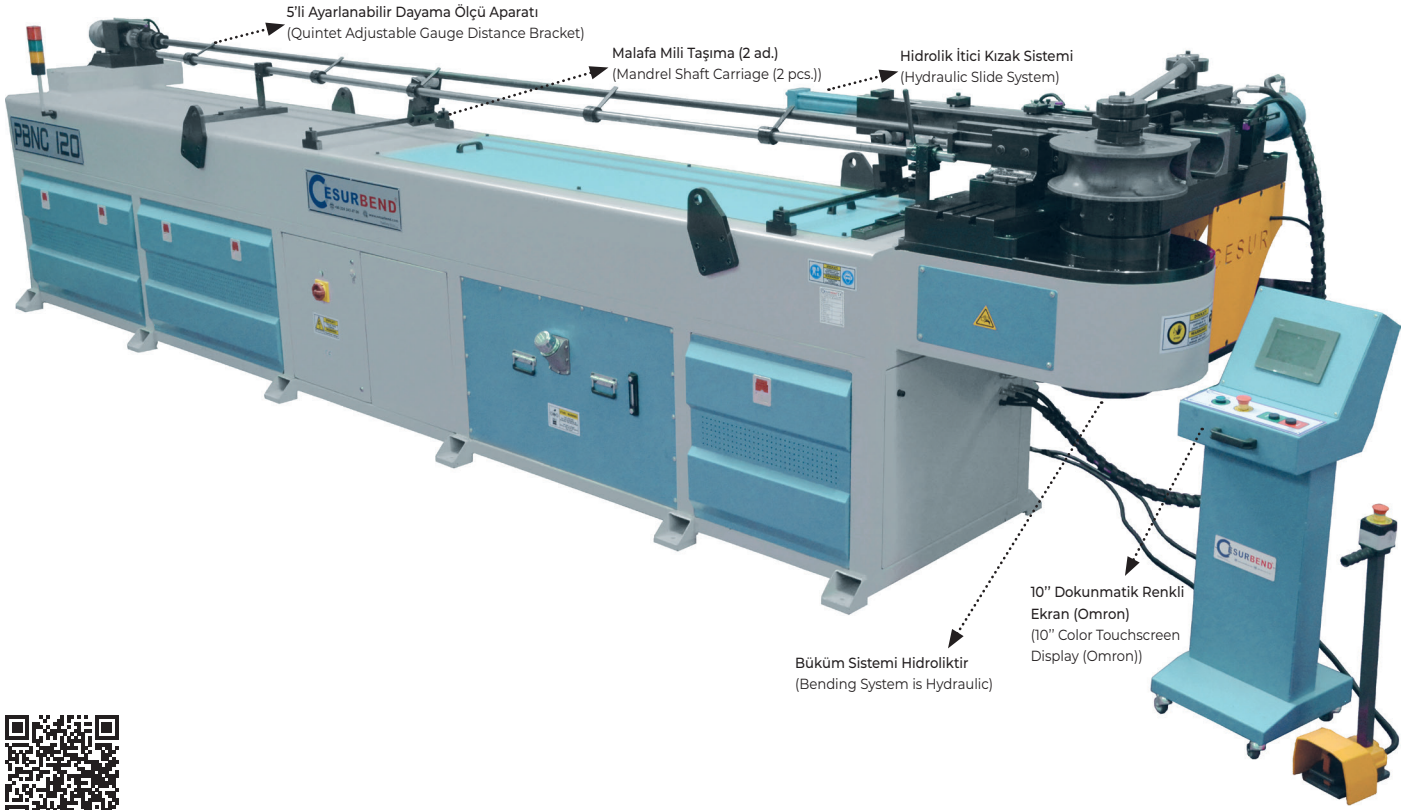

TEKNİK BİLGİ / TECHNICAL DATA

Maks. Boru Çapı / Max. Pipe Diameter (mm)	120
Maks. Boru Et Kalınlığı / Max. Wall Thickness (mm)	6
Maks. Büküm Yarıçapı / Max. Bending Radius (mm)	300
Maks. Büküm Derecesi / Max. Bending Angle (°)	190
Boru Büküm Hızı (d/dk) / Bending Speed (rev/min)	2-4
Hidrolik Motor Gücü / Hydraulic Engine Power (kW)	15
Maks. Hidrolik Basınç / Max. Hydraulic Pressure (bar)	200
Boru Alma Boyu / Pipe Loading Length (mm)	6000
Makine Geniřliđi / Machine Width (mm)	1300
Makine Uzunluđu / Machine Length (mm)	6900
Makine Yüksekliđi / Machine Height (mm)	1300
Makine Ađırlıđı / Machine Weight (kg)	6650

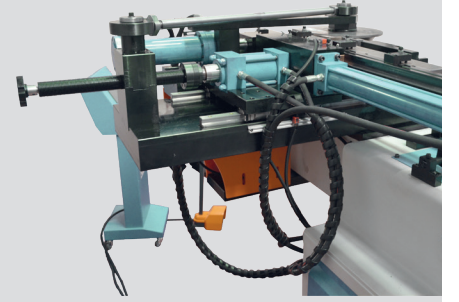



TEKNİK BİLGİ / TECHNICAL DATA

Maks. Boru Çapı / Max. Pipe Diameter (mm)	38	
Maks. Boru Et Kalınlığı / Max. Wall Thickness (mm)	3	
Maks. Büküm Yarıçap / Max. Bending Radius (mm)	250	
Maks. Büküm Derecesi / Max. Bending Angle (°)	190	
Çalışma Hızı Working Speed	Bükme Hızı / Bending Speed (der/sn)	150
	Dönme Hızı / Rotary Speed (der/sn)	200
	Besleme Hızı (mm/sn) / Feeding Speed (mm/sec)	1000
Bükme Doğruluğu / Bending Accuracy (mm)	±0.1	
Hidrolik Motor Gücü / Hydraulic Engine Power (kW)	5,5	
Boru Alma Boyu / Pipe Loading Length (mm)	4000	
Yağ Tank Kapasitesi / Oil Tank Capacity (lt)	100	
Max. Hidrolik Basınç / Max. Hydraulic Pressure (bar)	200	
Makine Geniřliđi / Machine Width (mm)	1200	
Makine Uzunluđu / Machine Length (mm)	3000	
Makine Yüksekliđi / Machine Height (mm)	1700	
Makine Ađırlıđı / Machine Weight (kg)	2500	

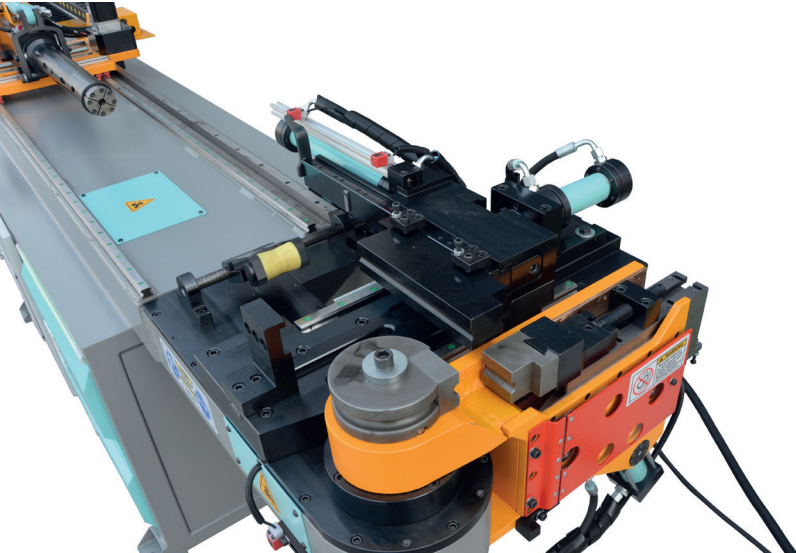



TEKNİK BİLGİ / TECHNICAL DATA

	PBCNC-65	PBCNC-90	
Maks. Boru Çapı / Max. Pipe Diameter (mm)	65	90	
Maks. Boru Et Kalınlığı / Max. Wall Thickness (mm)	3,5	4	
Maks. Büküm Yarıçapı / Max. Bending Radius (mm)	250	250	
Maks. Büküm Derecesi / Max. Bending Angle (°)	190	190	
Çalışma Hızı / Working Speed	Bükme Hızı / Bending Speed (der/sn)	85	45
	Dönme Hızı / Rotary Speed (der/sn)	180	150
	Besleme Hızı (mm/sn) / Feeding Speed (mm/sec)	900	800
Bükme Doğruluğu / Bending Accuracy (mm)	±0.1	±0.1	
Hidrolik Motor Gücü / Hydraulic Engine Power (kW)	7,5	11	
Boru Alma Boyu / Pipe Loading Length (mm)	4000	6000	
Yağ Tank Kapasitesi / Oil Tank Capacity (lt)	120	150	
Max. Hidrolik Basınç / Max. Hydraulic Pressure (bar)	220	250	
Makine Genişliği / Machine Width (mm)	1100	1900	
Makine Uzunluğu / Machine Length (mm)	5750	8386	
Makine Yüksekliği / Machine Height (mm)	1500	1600	
Makine Ağırlığı / Machine Weight (kg)	3450	3900	

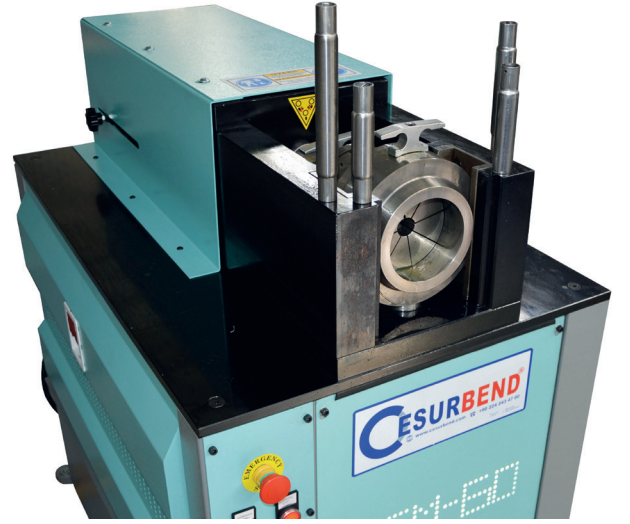

TEKNİK BİLGİ / TECHNICAL DATA

TFM-60

Maks. Boru Çapı / Max. Pipe Diameter (mm)	60
Maks. Et Kalınlığı / Max. Wall Thickness (mm)	3
Hidrolik Motor Gücü / Hydraulic Motor Power (kW)	7,5
Maks. Basınç / Max. Pressure (bar)	200
Tek Vuruş Süresi (sn) / One Hit Time (sec)	3
Makine Geniřliđi / Machine Width (mm)	650
Makine Uzunluđu / Machine Length (mm)	1300
Makine Yüksekliđi / Machine Height (mm)	1100
Makine Ađırlığı / Machine Weight (kg)	1000

* Boru ucuna form (daraltma-genişletme) verebilmek için bu makinemizi tercih edebilirsiniz.

* You can choose this machine to give form to the pipe end (collapse-expand).



TEKNİK BİLGİ / TECHNICAL DATA

Maks. Boru Çapı / Max. Pipe Diameter	Ø 38 mm
Maks. Et Kalınlığı / Max. Wall Thickness	2 mm
Maks. Bükme Derecesi / Max. Bending Angle	190°
Maks. Bükme RADIUSU / Max. Bending Radius	180 mm
Min. Bükme RADIUSU / Min. Bending Radius	25 mm
Maks. Malafalı Boru Alma Boyu / Max. Pipe / Tube Length Capacity with Mandrel	4000 mm
Maks. Malafasız Boru Alma Boyu / Max. Pipe / Tube Length Capacity with Non Mandrel	Limitsiz / Unlimited
Çalışma Hızları Working Speed	Besleme Hızı / Feeding Speed (mm/sn)1500 mm / sn
	Rotasyon Hızı / Rotation Speed (sn)180° / sn
	Bükme Hızı / Bending Speed (sn)150° / sn
Çalışma Toleransları Working Tolerance	Besleme / Feeding±0.1 mm
	Rotasyon / Rotation±0.1 mm
	Bükme / Bending±0.1 mm
Besleme Eksen Hareketi / Feed Axis Movement	5 Kw Servo Motor (OMRON)
Rotasyon Eksen Hareketi / Rotation Axis Movement	0.75 Kw Servo Motor (OMRON)
Bükme Eksen Hareketi / Bending Axis Movement	5 Kw Servo Motor (OMRON)
Sağ-Sol Eksen Hareketi / Right-Left Axis Movement	0.75 Kw Servo Motor (OMRON)
Yukarı-Aşağı Eksen Hareketi / Up-Down Movement	1.5 Kw Servo Motor (OMRON)
Hidrolik Motor Gücü / Hydraulic Engine Power	5,5 Kw
Maks. Hidrolik Basınç / Max. Hydraulic Pressure	200 Kg. / cm ² (bar)
Yağ Tankı Kapasitesi / Oil Tank Capacity	100 lt.
Soğutucu Kapasitesi / Cooling Capacity	180 lt. / min
Makina Ölçüleri (GxUxY) / Machine Size (WxLxH)	1400x6200x1800



- 21,5" renkli dokunmatik PC (intel Core i5cpu Ram 8gb).
- 5 eksen servo control (Y,B,C,H,V).
- 3 eksen enterpolasyon hareket.
- Geliştirilmiş 3D Boru simülasyonu.
- 3D Makina büküm simülasyonu (Colision).
- Otomatik boru boyu hesaplama.
- Delik delme özelliği.
- Safety PLC (Omron).
- Safety OverEtherCat.
- Güvenlik paspası (750x1000mm).
- 2D Çizim programı (ücretsiz).
- Tüm yardımcı hareketler hidroliktir (malafa, çene, dayama, itici, pens ve mil taşıma).
- Lineer kızak sistemi.
- Güvenlik Swicileri.
- Ayak Pedal kontrolü.
- Manuel ve tam otomatik çalışma özelliği.
- Malafalı ve Malafasız çalışma özelliği.
- Malafa erken çekme özelliği.
- Makina uzunluğundan daha uzun boruları bükme imkanı (her çap için geçerli değildir).
- Rolling sistemi ile sınırsız radius elde etme imkanı (iterek bükme).
- Spiral bükme imkanı (sadece belirli çaplar için geçerlidir).
- Hidrolik yağ soğutma sistemi.
- YBC modunda program yapma imkanı ve bunu X,Y,Z,R formatına dönüştürme.
- Programda satır ekleme ve satır silme özelliği.
- 3D Boru simülasyonunda tıklanma özelliği (Y,B,C index görüntüleme).
- X,Y,Z,R koordinatlarının tek tuş ile Y,B,C,R formatına dönüştürülmesi.
- DXF formatındaki dosyanın tek tuş ile Y,B,C formatına dönüştürülmesi.
- STEP formatındaki dosyanın tek tuş ile Y,B,C formatına dönüştürülmesi.
- STL formatındaki dosyayı açma ve görüntüleme özelliği (step dosya ile karşılaştırma).
- Çeşitli Malzemelerin ilk bükümden sonra elde edilen açı farkını makineye tanımlayarak, sonraki bükümlerde bu farkı otomatik hesaplama ve dikkate alarak bükümlerde doğru sonuç alma.
- Cesurbend CNC yazılım günlük, haftalık, aylık tüm işleri e-posta adreslerinize otomatik olarak raporlama göndermektedir.
- Elektrik kesintisi veya acil stop ile makina durması sonucu programa kaldığı yerden devam etme özelliği ve bunu simüle edebilme.
- İş bitimi süresini gösterme.
- Uzaktan yardım ve güncelleme alma imkanı.
- Ce standartlarına uygunluk.



- 21,5" color touch PC (intel Core i5cpu Ram 8gb).
- 5 axis servo control (Y, B, C, H, V).
- 3 axial centerpolation movements.
- Improved 3D Tubular Simulation.
- 3D Machine bending simulation (Colision).
- Automatic pipe calculation.
- Perforating feature.
- Safety PLC (Omron).
- Safety OverEtherCat.
- Safety mat (750x1000mm).
- 2D Drawing program (free).
- All auxiliary movements are hydraulically operated (mandrel, clamp die, support, pusher, collet and shaft carrier).
- Linear axle system.
- Security Switches.
- Foot Pedal control.
- Manual and fully automatic operation feature.
- Working without mandrel and mandrel feature.
- Pulling feature while arming.
- Possibility of bending pipes longer than the machine length (not applicable for all diameter).
- Unlimited radius with rolling system (pushing and bending).
- Spiral bending capability (only valid for certain diameters).
- Automatic lubricating system.
- Automatic sled lubrication system.
- Hydraulic oil cooling system.
- Programming in YBC mode and converting it to X, Y, Z, R format.
- Line by line deletion feature in the program.
- Clicking feature in 3D pipe simulation (Y, B, C index viewing).
- Converting X, Y, Z, R coordinates to Y, B, C, R format with a button.
- Conversion of DXF format chictory to Y, B, C format with a button.
- Conversion of STEP format chicydosian to Y, B, C format with a button.
- Open and view file in STL format (compare with step file).
- By defining the angle obtained after the first twisting of various materials to the machine, automatic calculation of the difference in the following bends and taking the correct result in the bends.
- Cesurbend CNC software sends automatic reporting of all daily, weekly, monthly items to your e-mail addresses.
- The feature of restarting from the place where the program is taken as a result of the machine stop with power failure or emergency stop.
- Showing work time.
- Possibility to receive remote assistance and updates.
- Compliance with standards.

PB-30

STANDART EKİPMANLAR

- Çelik gövde
- 2 alt vals topu dişli sistemle tahrik edilmiştir
- Redüktörden direkt dişli sistemi ile tahrik edilmiştir
- Üst mil boşa hareket etmektedir
- Vals topları sertleştirilmiştir
- Vals milleri özel çelikten, sertleştirilmiş ve taşlanmış
- Çift hızlı motor
- Standart vals topları
- Ayarlanabilir yan dayamalar
- Yatay ve dikey çalışma imkanı

ÖZEL EKİPMANLAR

- Boru bükme vals topları
- Özel profil bükme vals topları
- Köşebent bükme vals topları
- Dijital gösterge
- Özel köşebent yan dayamaları

STANDARD EQUIPMENTS

- Steel frame
- 2 Bottom rolls powered by gear system.
- Its powered by a gear system driven by gearbox directly.
- Top roll is idle (free turning)
- Hardened rolls
- Rolls shafts are special steel material hardened and ground
- Double speed motor
- Standard rolls
- Adjustable guide rolls
- Horizontal and vertical working position

OPTIONAL EQUIPMENTS

- Pipe/Tube bending rolls
- Special profile bending rolls
- Angle bending rolls
- Digital readout
- Special lateral angle guide rolls



PB-35

STANDART EKİPMANLAR

- Çelik gövde
- 2 Vals topu dişli sistemle direkt tahrikli
- Vals topları sertleştirilmiştir
- Vals milleri özel çelikten, sertleştirilmiş ve taşlanmış
- Vals milleri rulmanlarla yataklanmıştır
- Standart vals topları
- Yan dayamalar
- Yatay ve dikey çalışma

ÖZEL EKİPMANLAR

- Boru bükme valsleri
- Özel profil bükme valsleri
- Köşebent bükme valsleri
- Dijital gösterge
- Özel köşebent yan dayamalar
- Özel Burgu Aparatı
- Özel Salyangoz Bükme Aparatı
- Çift devirli motor

STANDARD EQUIPMENTS

- Steel frame
- Two rolls direct driven by a gear system
- Rolls are hardened
- Rolls shafts are special steel material hardened and ground
- Roll shafts housed by bearings
- Standard rolls
- Guide rolls
- Horizontal and vertical working position

OPTIONAL EQUIPMENTS

- Pipe / Tube bending rolls
- Special profile bending rolls
- Angle bending rolls
- Digital Read-Out
- Special lateral angle guides
- Special Bar Twist Attachment
- C&S forming attachment
- Double speed motor



HPB-45

STANDART EKİPMANLAR

- Küresel grafitli dökme demir gövde
- Her 3 top motor tahriklidir
- Özel sertleştirilmiş ve parlatılmış çelik miller
- Yatay ve dikey çalışma pozisyonu
- Kılavuz yan dayamalar
- Frenli motor ile hassas büküm
- Sertleştirilmiş standart vals topu takımı
- Gövdeden ayrı hareketli kumanda panosu
- Alt topların pozisyonu için dijital gösterge
- Alt miller aşağı yukarı hareketli

ÖZEL EKİPMANLAR

- NC Kontrol
- Spiral bükme vinci
- Özel profil valsli

STANDARD EQUIPMENTS

- Stable cast steel frame
- 3 Rolls are motor driven
- Special hardened and polished rolls
- Horizontal and vertical working position
- Lateral side supports
- Brake motor equipped for the precision bending
- Hardened standard roll-set
- Mobile control panel
- Two digital read-outs for position of bottom rolls
- Bottom rolls hydraulic movable up-down

OPTIONAL EQUIPMENTS

- NC Control
- Spiral bending crane
- Special profile rolls



TEKNİK BİLGİ / TECHNICAL DATA

	PB-30	PB-35	HPB-45
Vals Milleri Çapları / Shaft Diameters (mm)	30	50	50
Alt Vals Topu Çapları / Lower Rolls Diameters (mm)	118	155	158
Üst Vals Topu Çapları / Top Rolls Diameters (mm)	148	148	158
Çalışma Hızı (m/dk) / Working Speed (m/min)	3-6	4,5	4,5
Motor Gücü / Engine Power (kW)	0,7-0,85	1,5	1.1
Makine Genişliği / Machine Width (mm)	500	850	950
Makine Uzunluğu / Machine Length (mm)	650	1100	810
Makine Yüksekliği / Machine Height (mm)	1400	1500	1500
Makine Ağırlığı / Machine Weight (kg)	215	400	500

HPB-50

STANDART EKİPMANLAR

- Çelik konstrüksiyon gövde
- Her 3 top motor tahriklidir
- Sertleştirilmiş özel çelik miller
- Hidrolik hareketli üst top
- Yatay ve dikey çalışma pozisyonu
- Standart vals takımı
- Yan dayamalar
- Frenli motor ile hassas büküm
- Gövdeden ayrı hareketli kumanda panosu

ÖZEL EKİPMANLAR

- Boru bükme valsleri
- Özel profil bükme valsleri
- Köşebent bükme valsleri
- Dijital gösterge
- Özel köşebent yan dayamaları
- Opsiyonel merdiven kıvrıma aparatı
- NC kontrol
- Alüminyum ve paslanmaz kıvrım için özel plastik delrin vals topları

STANDARD EQUIPMENTS

- Steel welded construction frame
- 3 Rolls are motor driven
- Hardened shafts from special steel material
- Top roll hydraulic moveable up-down
- Horizontal and vertical working position
- Standard rolls
- Guide rolls
- Brake motor equipped for the precision bending
- Mobile control panel

OPTIONAL EQUIPMENTS

- Pipe / Tube bending rolls
- Profile bending rolls
- Angle bending rolls
- Digital Read-Out
- Optional lateral angle guides
- Optional stairway bending attachment
- NC control
- Special Delrin rolls to bend aluminium and stainless steel



HPB-65

STANDART EKİPMANLAR

- Çelik konstrüksiyon kaynaklı gövde
- Üç vals topu tahrikli
- Sertleştirilmiş ve taşlanmış miller
- Sertleştirilmiş standart vals topları
- Yatay ve dikey çalışma pozisyonu
- Hareketli Kumanda Paneli
- 3 yöne hareketli mekanik yan dayamalar
- Frenli motor ile hassas büküm
- Dijital göstergeler (2 adet)
- Alt miller aşağı yukarı hareketli

ÖZEL EKİPMANLAR

- Boru ve profil kıvrıma vals topları
- Opsiyonel 2 eksenli hidrolik yan dayamalar
- NC kumanda ile otomasyon
- Spiral Kıvrımlar için Opsiyonel Üst Vinç

STANDARD EQUIPMENTS

- Steel construction welded frame
- 3 Rolls are powered
- Hardened and ground shafts made of high tensile special steel
- Rolls are hardened and ground
- Horizontal and vertical working position
- Mobile control panel
- 3 Axis mechanical lateral angle guide rolls
- Brake motor equipped for the precision bending
- Digital Read-Outs (2pcs)
- Bottom rolls hydraulic movable up-down

OPTIONAL EQUIPMENTS

- Pipe, tube and profile bending rolls
- Hydraulic lateral guide rolls (2 axis)
- Automation with NC control
- Optional Crane System For Spiral Rollings



HPB-80

STANDART EKİPMANLAR

- Çelik konstrüksiyon kaynaklı gövde
- Üç vals topu tahrikli
- Sertleştirilmiş ve taşlanmış miller
- Sertleştirilmiş standart vals topları
- Yatay ve dikey çalışma pozisyonu
- Hareketli Kumanda Paneli
- 3 yöne hareketli mekanik yan dayamalar
- Frenli motor ile hassas büküm
- Dijital göstergeler (2 adet)
- Alt miller aşağı yukarı hareketli

ÖZEL EKİPMANLAR

- Boru ve profil kıvrıma vals topları
- Opsiyonel 2 eksenli hidrolik yan dayamalar
- NC kumanda ile otomasyon
- Spiral Kıvrımlar için Opsiyonel Üst Vinç

STANDARD EQUIPMENTS

- Steel construction welded frame
- 3 Rolls are powered
- Hardened and ground shafts made of high tensile special steel
- Rolls are hardened and ground
- Horizontal and vertical working position
- Mobile control panel
- 3 Axis mechanical lateral angle guide rolls
- Brake motor equipped for the precision bending
- Digital Read-Outs (2pcs)
- Bottom rolls hydraulic movable up-down

OPTIONAL EQUIPMENTS

- Pipe, tube and profile bending rolls
- Hydraulic lateral guide rolls (2 axis)
- Automation with NC control
- Optional Crane System For Spiral Rollings

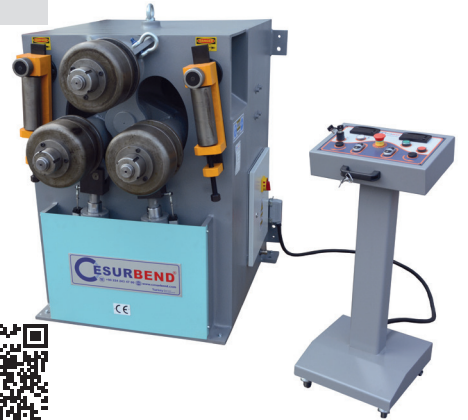

TEKNİK BİLGİ / TECHNICAL DATA

HPB-50

HPB-65

HPB-80

Vals Milleri Çapları / Shaft Diameters (mm)

50

Üst mil çapı: 60
Alt mil çapı: 50Üst mil çapı: 80
Alt mil çapı: 70

Vals Topları Çapları / Rolls Diameters (mm)

158

180

245

Motor Gücü / Engine Power (kW)

1.1

3

4

Çalışma Hızı (m/dk) / Working Speed (m/min)

4,5

5

6

Makine Genişliği / Machine Width (mm)

950

850

1000

Makine Uzunluğu / Machine Length (mm)

810

1200

1450

Makine Yüksekliği / Machine Height (mm)

1500

1200

1400

Makine Ağırlığı / Machine Weight (kg)

500

1000

1700

BB-60



- * CK 45 monoblok gövde
- * Redüktör tahrikli sistem
- * Dijital programlı NC çalışma sistemi
- * Hassas sıkıştırma sayacı
- * Hız ayarı
- * Tüm miller ve gerekli sistemler ısıl işlemleri ve taşlanmıştır.



- * CK 45 monoblock body
- * Gear drive system
- * Operating system with NC digital program
- * Sensitive compression counter
- * Speed adjustment
- * All necessary systems and millers are heat treatment and stoning.

BB-76

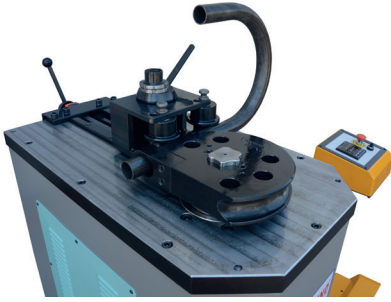

- * CK 45 monoblok gövde
- * Redüktör tahrikli sistem
- * Dijital programlı NC çalışma sistemi
- * Hassas sıkıştırma sayacı
- * Dikey çalışma pozisyonu
- * Hız ayarı
- * Tüm miller ve gerekli sistemler ısıl işlemleri ve taşlanmıştır.
- * Miller ve toplar SAE 1050 kalite çeliktendir.



- * CK 45 monoblock body
- * Gearbox driven gear system
- * Digital programmed unit for degree
- * Precision counter at back
- * Vertical working position
- * Speed setting
- * All shafts and the necessary parts are heat treated and grinded
- * Shafts and rolls are SAE 1050 quality steel
- * All necessary systems and millers are heat treatment and stoning

BB-114



- * Belirlediğiniz ölçüde bir kalıp makineye dahildir.
- * CK 45 monoblok gövde
- * Şanzıman Güç Sistemi
- * Tüm miller ve gerekli sistemler ısıl işlemleri ve taşlanmıştır
- * Dijital programlanabilir sistem
- * Hassas Sıkıştırma Sayacı



- * One tooling set is included with the machine for one dimension
- * CK 45 monoblock body
- * Gearbox Power System
- * All necessary systems and millers are heat treatment and stoning
- * Digital Programmable System
- * Precision Compression Counter

TEKNİK BİLGİ / TECHNICAL DATA

	BB-60	BB-76	BB-114
Maks. Boru Çapı / Max. Pipe Diameter (mm)	60	76	114
Maks. Boru Et Kalınlığı / Max. Wall Thickness (mm)	3,5	4	5
Çalışma Hızı / Working Speed (rpm)	2-9 (Hız Ayarlı/Speed Adjustable)		2
Motor Gücü / Engine Power (kW)	1,5	4	7,5
Makine Geniřliđi / Machine Width (mm)	600	600	750
Makine Uzunluđu / Machine Length (mm)	1000	1000	1200
Makine Yüksekliđi / Machine Height (mm)	1000	1000	1000
Makine Ađırlıđı / Machine Weight (kg)	400	750	1550

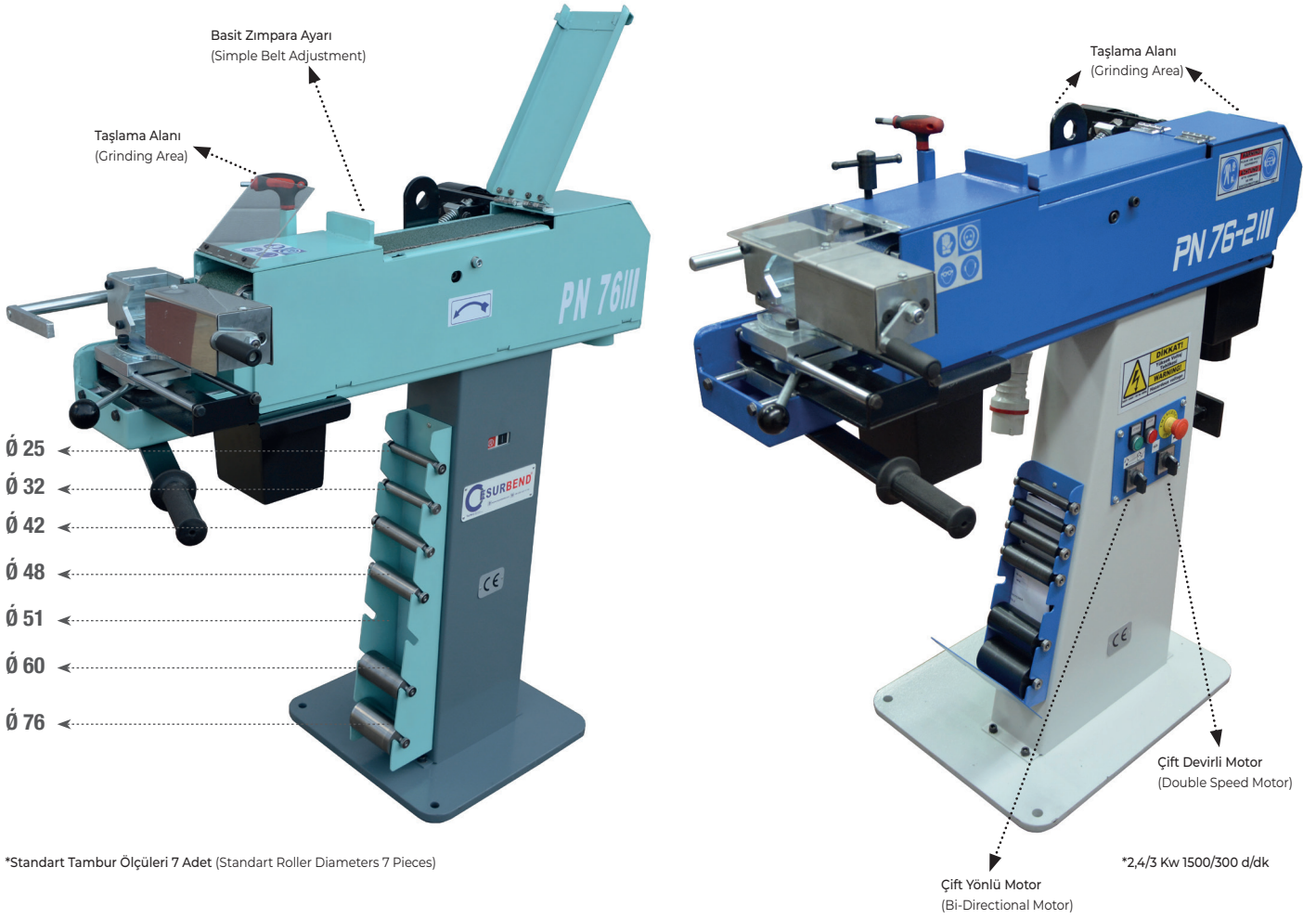

*Standart Tambur Ölçüleri 7 Adet (Standart Roller Diameters 7 Pieces)

*2,4/3 Kw 1500/300 d/dk

Çift Yönlü Motor
(Bi-Directional Motor)

Çift Devirli Motor
(Double Speed Motor)



TEKNİK BİLGİ / TECHNICAL DATA

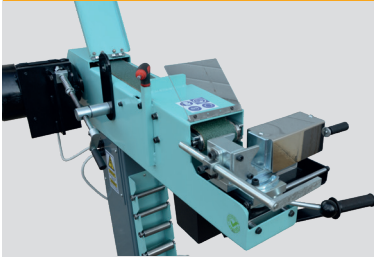

PN-76

Kapasite / Capacity (mm)	20-76
Motor Gücü (kW-d/k) / Engine Power (kW-rev/min)	2,2-1500
Kurtağzı Malafası Ölçüleri / Mandrel Diameter (Ø) ..	25-32-42-48-51-60-76
Zimpara Uzunluğu / Abrasive Dimension (mm)	2000x100
Makine Genişliği / Machine Width (mm)	500
Makine Uzunluğu / Machine Length (mm)	1000
Makine Yüksekliği / Machine Height (mm)	1100
Makine Ağırlığı / Machine Weight (kg)	190



PN-76 2

- * Kolay değiştirilebilen işleme tamburu sayesinde boru çapına ve profil ebadına uygun tambur seçme özelliği.
- * 2 Hareketli mengene sayesinde parçaların seri olarak sıkılıp, sökölme imkanı.
- * Boru ve profilin açılı olarak işlenilebilmesi için 60 dereceye kadar hassas açılı kurtağzı açma özelliği.
- * Makinenin üst kısmındaki menteşeli kapak sayesinde çapaklı malzemeleri taşlama imkanı.
- * Çift taraflı dayama sistemi ile ölçü hassasiyeti.
- * 2 takım zimpara kayışı standarda dahildir.

- * Charge to easily ability to open suitable dovetails according to the pipe and tube diameters with the help of processing drum.
- * Ability to tighten and loosen the parts quickly as a result of moving clamp.
- * Ability to opening dovetails up to 60.
- * With hinged lid at the top of the machine grinding bearded materials facilities.
- * Double-sided fence with a measurement accuracy of the system.
- * 2 set of abrasive belts included as Standard equipment.

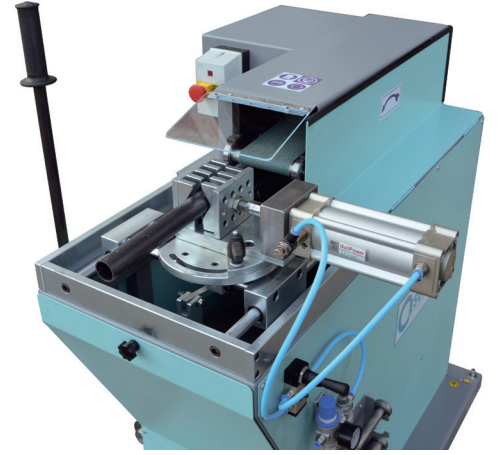

*Opsiyonel Pnömatik Mengene (Optional Pneumatic Clamping)

→ Ø 25
→ Ø 32
→ Ø 38
→ Ø 42
→ Ø 48
→ Ø 60
→ Ø 76

Basit Zımpara Ayarı
(Simple Belt Adjustment)

*Standart Tambur Ölçüleri 7 Adet (Standart Roller Diameters 7 Pieces)

TEKNİK BİLGİ / TECHNICAL DATA

Kapasite / Capacity (mm)	21-90
Motor Gücü (kW-d/dk) / Engine Power (kW-rev/min)	2,2-1500
Kurtağzı Malafası Ölçüleri / Mandrel Diameter (Ø) ..	25-32-38-42-48-60-76
Zımpara Uzunluğu / Abrasive Dimension (mm)	1250x100
Makine Genişliği / Machine Width (mm)	1000
Makine Uzunluğu / Machine Length (mm)	1000
Makine Yüksekliği / Machine Height (mm)	1150
Makine Ağırlığı / Machine Weight (kg)	200

* Kolay değiştirilebilen işleme tamburu sayesinde boru çapına ve profil ebadına uygun tambur seçme özelliği.

* 2 Hareketli mengene sayesinde parçaların seri olarak sıkılıp, sökülme imkanı.

* Boru ve profilin açılı olarak işlenebilmesi için 60 dereceye kadar hassas açılı kurtağzı açma özelliği.

* Makinenin üst kısmındaki menteşeli kapak sayesinde çapaklı malzemeleri taşıma imkanı.

* Çift taraflı dayama sistemi ile ölçü hassasiyeti.

* 2 takım zımpara kayışı standarda dahildir.

* Charge to easily ability to open suitable dovetails according to the pipe and tube diameters with the help of processing drum.

* Ability to tighten and loosen the parts quickly as a result of moving clamp.

* Ability to opening dovetails up to 60.

* With hinged lid at the top of the machine grinding bearded materials facilities.

* Double-sided fence with a measurement accuracy of the system.

* 2 set of abrasive belts included as Standard equipment.



TEKNİK BİLGİ / TECHNICAL DATA

	BP-20	BP-40
Tabla Ölçüleri / Workbench Dimensions (mm)	500x1000	620x1050
Tablanın Yerden Yüksekliği / Height of Workbench From the Ground (mm)	920	930
Çalışma Basıncı / Max. Operating Pressure (ton)	20	40
Maks. Çalışma Basıncı / Max. Operating Pressure in Hydraulic Circuit (mm)	230	250
Motor Gücü / Engine Power (kW)	2,2	4
Kafa İleri ve Geri Dönüş Hızları (m/dk) / Advance and Return Speed m/min	1750/2000	1750/2000
Hareketli Kafa Çalışma Hızı (m/dk) / Mobile Punch Operating Speed (m/min)	450	470
Millerin Arasındaki Maks.ve Min.Mesafe (mm) / Min.Max.Axis Base Between (mm)	110/310	120/370
Hareketli ve Sabit Millerin Boyları (mm) / Mobile and Fixed Pins Height (mm)	120	120
Hareketli ve Sabit Millerin Çapları (mm) / Mobile and Fixed Pins Diameters (mm)	55/55	55/63
Hareketli Kafa Çalışma Kursu (mm) / Max.Stroke of Mobile Punch (mm)	190	250
Hidrolik Tank Kapasitesi (lt) / Hydraulic Oil Tank Capacity (lt)	45	70
Ses Seviyesi (db) / Noise Level (db)	70	70
Makine Genişliği / Machine Width (mm)	480	1150
Makine Uzunluğu / Machine Length (mm)	1250	700
Makine Yüksekliği / Machine Height (mm)	900	950
Makine Ağırlığı / Machine Weight (kg)	650	920

- * Hidrolik olarak hareket eden dövme çelikten imal edilmiş, sertleştirilmiş,taşlanmış,toza karşı korumalı kızaklı takım taşıyıcısı.
- * Hareketli çene, tablo üzerine rijit bir şekilde kızaklanmıştır.
- * Makinenin ön tarafından direksiyon ile ayarlanan hidrolik valf kontrollü Mikrometrik taşıyıcı.
- * Pratik, test veya numune yapmaksızın, istenilen kıvrımı yapabilmek için yüksek basınç altında sürekli ayarlanabilir kurs ayarı.
- * Tek blok halinde üretilmiş basıncı ayarlama imkanı sağlayan hidrolik blok.
- * Akış kontrol valfi sayesinde yaklaşma hızını ayarlayabilme özelliği.

- * Hydraulically moving carriage of forged steel with double slides, suitably hardened, ground and protected by dust scrapers.
- * Moving beam slided on the table in rigid way.
- * Easy adjustable stroke distance from front side.
- * Working with foot pedal or two hand control.
- * Roomy side tool holder shelves beside the machine.
- * Die holder pins made in alloy steel with rapid conical change, hardened and ground to obtain a strong lock.



TEKNİK BİLGİ / TECHNICAL DATA

	MR 1050x90	MR 1270x90	MR 1550x90	MR 2050x95
Çalışma Boyu / Working Length (mm)	1050	1270	1550	2050
Kıvrım Kapasitesi / Bending Capacity (mm)	3.3	2.5	2.2	1.5
Mil Çapları / Rolls Diameters (Ømm)	90	90	90	95
Genişlik / Width (mm)	850	850	850	850
Uzunluk / Length (mm)	1910	2110	2410	2910
Yükseklik / Height (mm)	1130	1130	1130	1130
Ağırlık / Weight (kg)	450	520	550	585

- * Zincir tahrikli tek redüktörle ve dişli sistemi ile tahrik edilmiş alt ve üst miller (MR)
- * SAE 1050 sertifikalı çelikten üretilmiş yüksek mukavemetli miller
- * Döküm ana gövdeler
- * Hareketli Ayak Pedallı Kumanda Paneli (MR)
- * Konik Kıvrım Makarası
- * El ile açılabilir üst top
- * Topların sonunda tel kıvrım kanalları
- * MR modellerinde frenli motorla hassas kıvrım yapabilme özelliği
- * AB Güvenlik Direktiflerine uygun (CE Markası)
- * Kullanma Kılavuzu

- * Top and bottom rolls powered by a single Gearbox and gear system (MR)
- * SAE 1050 Quality Certificated Steel Rolls with high tensile strength
- * Cast Iron Main Frames
- * Mobile Control Panel by foot pedal on MR models
- * Conical Bending Device
- * Manuel dropend
- * Wire grooves at the end of the rolls
- * Precision Bending with Brake Motor on MR models
- * Built according to EC Safety Directives (CE Mark)
- * User Manual

Opsiyonel

- * Aşağı-yukarı motor hareketli arka top
- * Motorlu arka top için dijital göstere
- * Sertleştirilmiş miller
- * Opsiyonel kademesiz ayarlanabilir hız sistemi
- * Kapalı tip alt kapak saclar

Optional

- * Motorised back roll adjustment
- * Digital readout for rear roll
- * Induction hardened rolls
- * Optional variable speed system
- * Optional full closed sheet covers

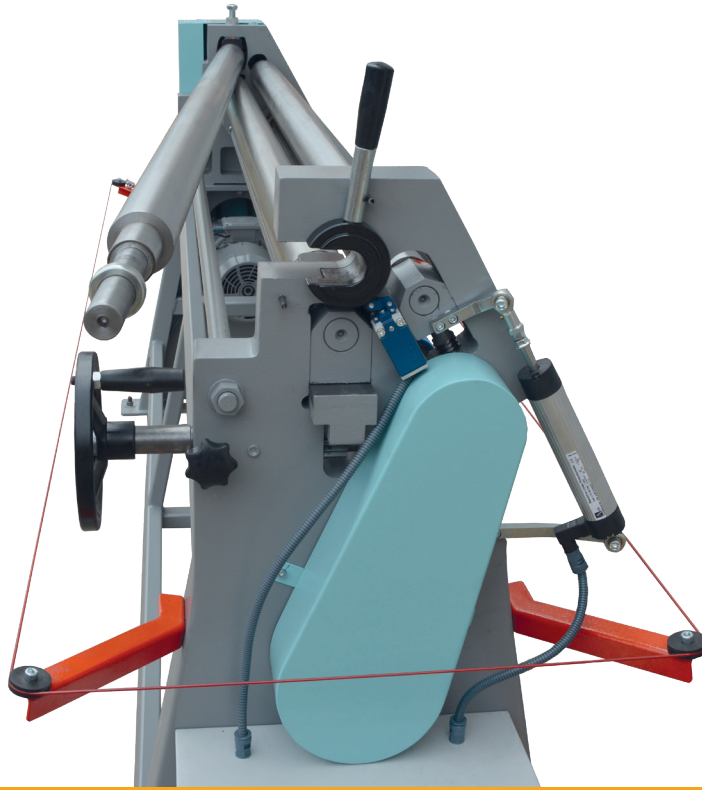

TEKNİK BİLGİ / TECHNICAL DATA	MRM 1050x90	MRM 1270x90	MRM 1550x90	MRM 2050x95	MRM 1050x70	MRM 1270x75	MRM 1550x70	MRM 2050x75
Çalışma Boyu Working Length (mm)	1050	1270	1550	2050	1050	1270	1550	2050
Kıvrım Kapasitesi Bending Capacity (mm)	3.3	2.5	2.2	1.5	1.5	1.5	1.0	1.0
Mil Çapları Rolls Diameters (Ømm)	90	90	90	95	70	75	70	75
Dönme Hızı (m/dk) Rolling Speed (m/min)	6	6	6	6	6	6	6	6
Motor Gücü Motor Power (kW)	1.1	1.1	1.1	1.1	1.1	1.1	1.1	1.1
Genişlik Width (mm)	850	850	850	850	850	850	850	850
Uzunluk Length (mm)	1750	1950	2250	3030	1300	1550	2000	3030
Yükseklik Height (mm)	1130	1130	1130	1130	1100	1100	1100	1100
Ağırlık Weight (kg)	500	570	600	635	320	460	450	545

- * Zincir tahrikli tek redüktörle ve dişli sistemi ile tahrik edilmiş alt ve üst miller (MR)
- * SAE 1050 sertifikalı çelikten üretilmiş yüksek mukavemetli miller
- * Döküm ana gövdeler
- * Hareketli Ayak Pedallı Kumanda Paneli (MR)
- * Konik Kıvrım Makarası
- * El ile açılabilir üst top
- * Topların sonunda tel kıvrım kanalları
- * MR modellerinde frenli motorla hassas kıvrım yapabilme özelliği
- * AB Güvenlik Direktiflerine uygun (CE Markası)
- * Kullanma Kılavuzu

- * Top and bottom rolls powered by a single Gearbox and gear system (MR)
- * SAE 1050 Quality Certificated Steel Rolls with high tensile strength
- * Cast Iron Main Frames
- * Mobile Control Panel by foot pedal on MR models
- * Conical Bending Device
- * Manuel dropend
- * Wire grooves at the end of the rolls
- * Precision Bending with Brake Motor on MR models
- * Built according to EC Safety Directives (CE Mark)
- * User Manual

Opsiyonel

- * Aşağı-yukarı motor hareketli arka top
- * Motorlu arka top için dijital göstere
- * Sertleştirilmiş miller
- * Opsiyonel kademesiz ayarlanabilir hız sistemi
- * Kapalı tip alt kapak saclar

Optional

- * Motorised back roll adjustment
- * Digital readout for rear roll
- * Induction hardened rolls
- * Optional variable speed system
- * Optional full closed sheet covers

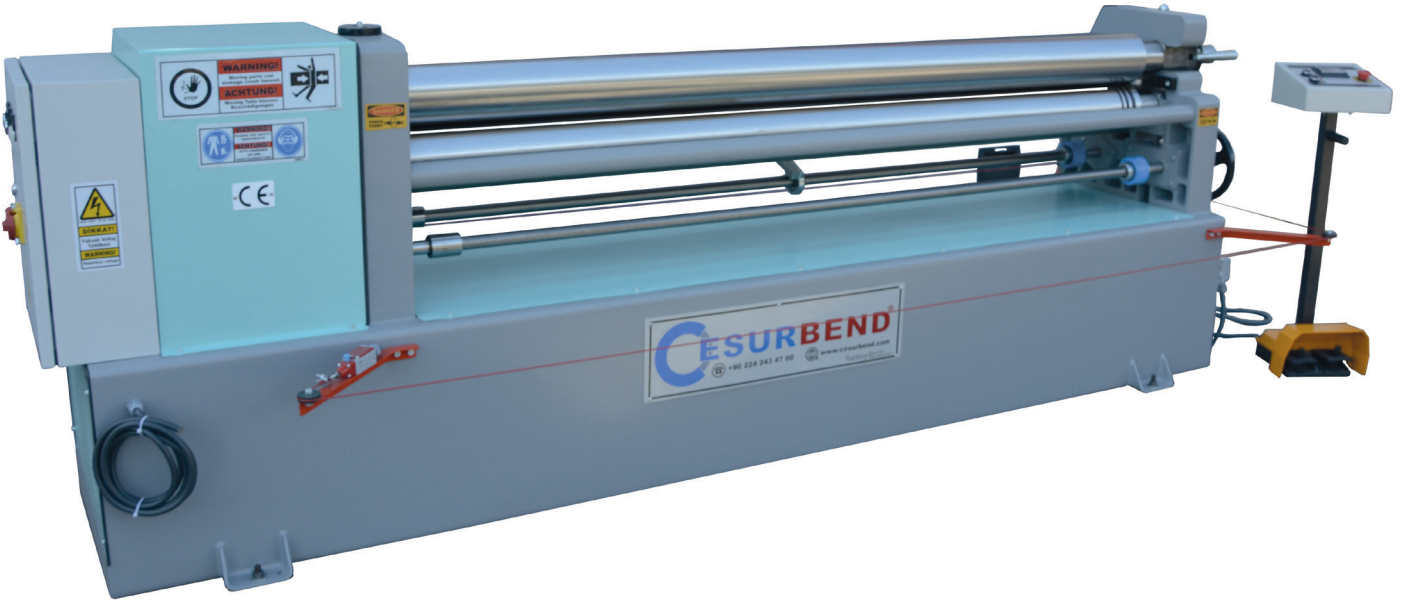

TEKNİK BİLGİ / TECHNICAL DATA	MRS 1050x110	MRS 1050x130	MRS 1270x110	MRS 1270x120	MRS 1270x140	MRS 1550x110	MRS 1550x130	MRS 2050x110	MRS 2050x130	MRS 2050x140
Çalışma Boyu Working Length (mm)	1050	1050	1270	1270	1270	1550	1550	2050	2050	2050
Kıvrırma Kapasitesi Bending Capacity (mm)	5	5.5	3.5	4.5	5.5	3.5	4.5	3	4	4.5
Mil Çapları Rolls Diameters (Ømm)	110	130	110	120	140	110	130	110	130	140
Motor Gücü Motor Power (kW)	2.2	2.2	2.2	2.2	2.2	2.2	2.2	2.2	2.2	2.2
Genişlik Width (mm)	850	850	850	900	850	850	850	850	850	900
Uzunluk Length (mm)	1820	1820	2020	2020	2320	2620	2320	2820	3300	3240
Yükseklik Height (mm)	1150	1200	1150	1200	1150	1150	1200	1150	1200	1200
Ağırlık Weight (kg)	1080	1220	1250	1365	1150	1250	1360	1350	1480	1530

- * Zincir tahrikli tek redüktörle ve dişli sistemi ile tahrik edilmiş alt ve üst miller
- * SAE 1050 sertifikalı çelikten üretilmiş yüksek mukavemetli miller
- * Sfero dökümden ana gövdeler
- * Hareketli Ayak Pedallı Kumanda Paneli
- * Konik Kıvrırma Makarası
- * El ile açılabilir üst top / Üst Top Dayama Sistemi
- * Topların sonunda tel kıvrırma kanalları
- * Frenli motorla hassas kıvrım yapabilme özelliği
- * AB Güvenlik Direktiflerine uygun (CE Markası)
- * IRM 2550x140 modeli standart arka top motorlu olarak üretilmektedir.

- * Two rolls powered by a single gearbox and gear system for top and bottom rolls
- * SAE 1050 Quality Certificated Steel Rolls with high tensile strength
- * Spheroid Cast Iron Main Frames
- * Mobile Control Panel by foot pedal
- * Conical Bending Device
- * Manuel dropend / Top roll support system
- * Wire grooves at the end of the rolls
- * Precision Bending with Brake Motor
- * Built according to EC Safety Directives (CE Mark)
- * Model IRM 2550x140 produced standard with motorised back roll

Opsiyonel

- * Aşağı-yukarı motor hareketli arka top
- * Motorlu arka top için dijital göstergesi
- * Sertleştirilmiş miller

Optional

- * Motorised back roll adjustment
- * Digital readout for rear roll
- * Induction hardened rolls



TEKNİK BİLGİ TECHNICAL DATA	MRS-S 1550x130	MRS-S 1550x150	MRS-S 1550x170	MRS-S 1550x190	MRS-S 2050x130	MRS-S 2050x150	MRS-S 2050x170	MRS-S 2050x190	MRS-S 2550x190	MRS-S 3050x190	MRS-S 3050x200
Çalışma Boyu Working Length (mm)	1550	1550	1550	1550	2050	2050	2050	2050	2550	3050	3050
Kıvrıma Kapasitesi Bending Capacity (mm)	6	7	8	9	4	5	6	7	6	4	5
Mil Çapları Rolls Diameters (Ømm)	130	150	170	190	130	150	170	190	190	190	200
Min. Bükme Çapı Min. Rolling Diameter	195	225	255	285	195	225	255	285	285	285	300
Motor Gücü Motor Power (kW)	2.2	3	4	4	2.2	3	4	4	4	4	4
Arka Top Motor Gücü Back Roll Motor Power	1.1	1.1	1.1	1.5	1.1	1.1	1.1	1.5	1.5	1.5	1.5
Genişlik Width (mm)	650	680	720	950	680	680	720	950	950	950	950
Uzunluk Length (mm)	3250	3250	3350	3700	3750	3750	3850	4200	4700	5200	5200
Yükseklik Height (mm)	1020	1040	1050	1300	1040	1040	1050	1300	1300	1300	1300
Ağırlık Weight (kg)	1400	1650	1850	2750	1550	1885	2100	3100	3400	3750	4000

- * Zincir ve kayış tahrikli tek Helisel Tip redüktörle ve diği sistemi ile tahrik edilmiş alt ve üst miller
- * Merkezi Yağlama Sistemi
- * Kaynaklı çelik ana gövdeler
- * El ile açılabilir üst top / Üst Top Dayama Sistemi
- * Hareketli Kumanda Panosu / Konik Kıvrıma Makarası
- * SAE 1050 (CK45) sertifikalı çelikten üretilmiş yüksek mukavemetli miller
- * Frenli motorla hassas kıvrım yapabilme özelliği
- * Arka top motorlu olarak aşağı-yukarı hareketlidir
- * AB Güvenlik Direktiflerine uygun (CE Markası)
- * Kullanma Kılavuzu

- * Two rolls powered by a single chain and belt driven Helical Type Gearbox and gear system
- * Central lubrication system
- * Steel Welded Main Frames
- * Mechanical manual openable dropend / Motorised adjustment of back roll
- * Mobile Control Panel / Conical Bending Device
- * SAE 1050 (CK45) Quality certified steel rolls with high tensile strength
- * Top roll support system
- * Precision bending with brake motor
- * Built according to EC Safety Directives (CE Mark)
- * User's manual

Opsiyonel

- * Arka top için dijital göstergeler
- * Sertleştirilmiş miller
- * Profil ve boru kıvrıma topları takabilmek için uzatılmış mil topları
- * Profil ve boru kıvrıma vals top takımı
- * Motorlu aşağı-yukarı hareketli alt top
- * Alukobond kıvrıma için delrin yüzüklü üst top

Optional

- * Digital Read-Out for Rear (back) Roll
- * Induction Hardened Rolls
- * Extended Roll Shafts for Profile and pipe bending operation
- * Profile and section bending rolls set
- * Motorised bottom roll
- * Plastic coated top roll for Alucobond bending



TEKNİK BİLGİ / TECHNICAL DATA

	MS 670x46	MS 1050x46	MS 1270x46	MS 670x56	MS 1050x56	MS 1270x56
Çalışma Boyu / Working Length (mm)	600	1000	1250	600	1000	1250
Kıvrıma Kapasitesi / Bending Capacity (mm)	1.0	0.8	0.6	1.2	1.0	0.8
Mil Çapları / Rolls Diameters (Ømm)	46	46	46	56	56	56
Tel Kanalları / Wire Grooves (Ømm)	4/7/9	4/7/9	4/7/9	4/7/9	4/7/9	4/7/9
Genişlik / Width (mm)	500	500	500	500	500	500
Uzunluk / Length (mm)	940	1300	1570	940	1300	1570
Yükseklik / Height (mm)	500	500	500	500	500	500
Ağırlık / Weight (kg)	90	120	150	110	150	180

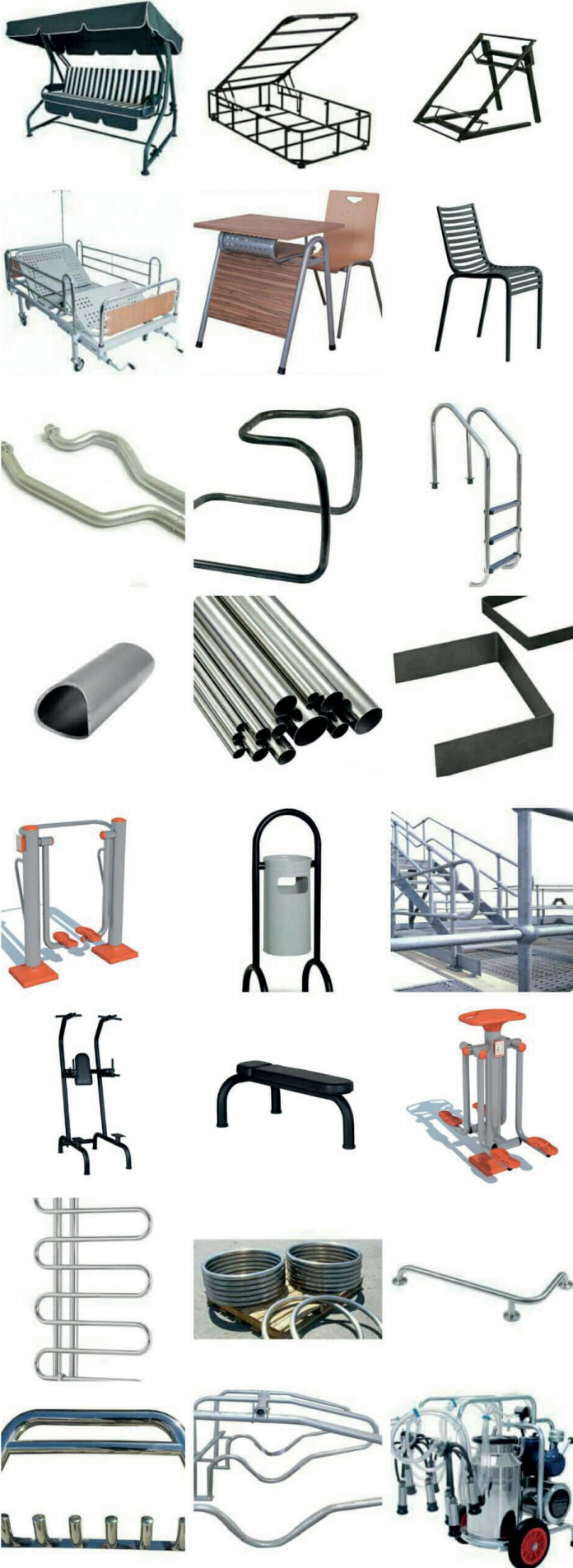

Firmamız genel itibariyle; Hastane ekipmanları, mobilya sektörü, tarım makinaları sektörü, park ve bahçe ekipmanları, eğitim araç ve gereç sektörü, yat-gemi sektörü, inşaat sektörü, otomotiv sektörü, gıda ekipmanları sektörü, ısıtma ve soğutma gibi sektörler başta olmak üzere birçok alanda faaliyet göstermektedir.

Our company mainly operates in a variety of fields including; Hospital equipments, furniture sector, agricultural machinery sector, park and garden equipments, educational tools and equipments sector, yacht-ship sector, construction sector, automotive sector, food equipments sector, heating and cooling sectors.



Mafsallı Malafa / Ball Mandrel



Kaşık / Wiper Die



Kızak / Slider



Çene / Clamping



Kalıp / Bend Die

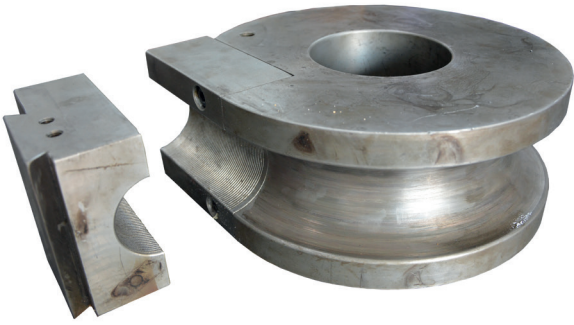

Kurtağzı Tamburları / Notcher Roller



Zımpara / Grinding Belt



Paralellik Aparatı / Parallel Tube Apparatus



NC makinalarımızda standarttır.
Standart for NC models.

CESURBEND®

TRUST US; BECAUSE CESURBEND MADE IT

Cesurbend Makina; endüstriyel alanda inovatif yaklaşımlar geliştirmek ve Türkiye'nin ihracat potansiyeline önemli düzeyde katkı sunmak adına; çalışmalarını, 17 yıllık güven veren tecrübesiyle, "üretim" odaklı bir şekilde yürütüyor.

Cesurbend Machinery carries out its activities in a "production" oriented manner with its 17 years of assuring experience in order to develop innovative approaches in the industrial field and to contribute significantly to Turkey's export potential.

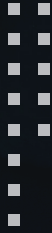

CESURBEND®

"Güvenin, çünkü Cesurbend yapıyor..."

📍 Ürünli Mh. İzmir Yolu Cd. No:421/A Nilüfer / BURSA / TÜRKİYE

Ofis / Office

☎ +90 545 345 86 52

Yurt İçi Satış / Domestic Sales Contact

☎ +90 553 383 06 06 ✉ info@cesurbend.com

Yurt Dışı Satış / Export Department Contact

☎ +90 545 243 47 00 ✉ sales@cesurbend.com

www.cesurbend.com

