

gm

Güçoğlu®



# gm Güçođlu®

## Hakkımızda

Hızla gelişen ambalaj sanayinde müşterilerimize uygun fiyatlı, kaliteli ve yüksek kapasiteli makineler sağlamaktayız.

**Hedefimiz;** teknolojik gelişmeler ışığında kolay kullanımlı ve yüksek kapasiteli makineler üretmektir. Faaliyet alanımız, sadece etiketleme makineleri sektörüdür.

**Firmamız,** İtalyanın en büyük etiketleme makinesi imalatçısı olan LABELPACK firmasının Türkiye mümessilidir. Makinelerimizin tüm yedek parçaları ile etiketleme gruplarını LABELPACK firmasından sağlamaktayız.

Güçođlu Makine olarak LABELPACK firmasından ithal ettiğimiz etiketleme makinalarının yanı sıra özgün tasarımı etiketleme makinaları imalatı da yapmaktayız. Güçođlu Makine imalatı etiketleme makinelerinde, LABELPACK firmasının step motorlu, mikroişlemci kumandalı, hafızalı etiketleme modüllerini kullanmaktayız.

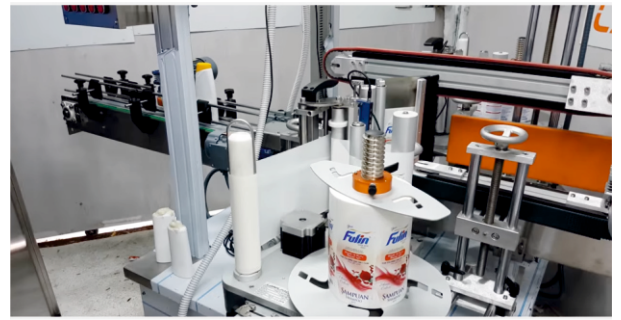

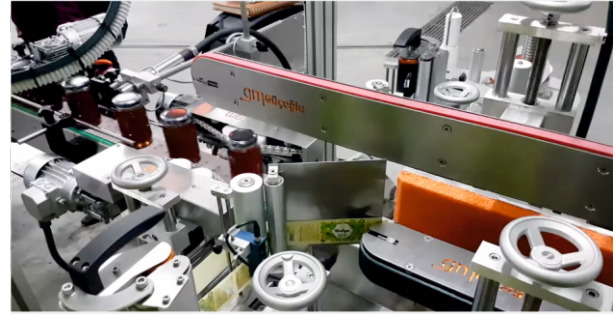

## About Us

Provide cheap, high quality and high capacity machines to our customers in the rapidly developing packaging industry

**Our target** is to produce easy-to- use and high-capacity machines in the light of technological developments. Our field of activity is only the labeling sector.

**Our company** is the Turkish representative of the LABELPACK Company which is the largest labeling machine manufacturer in Italy. We supply all spare parts of our machines and labeling products from LABELPACK Company.

We, as Güçoğlu Makine Company, also produce original design labeling machines besides importing the labeling machines from LABELPACK Company. In our custom-designed labeling machines, we also use LABELPACK's stepper motor, microprocessor-controlled, memory-based labeling modules.



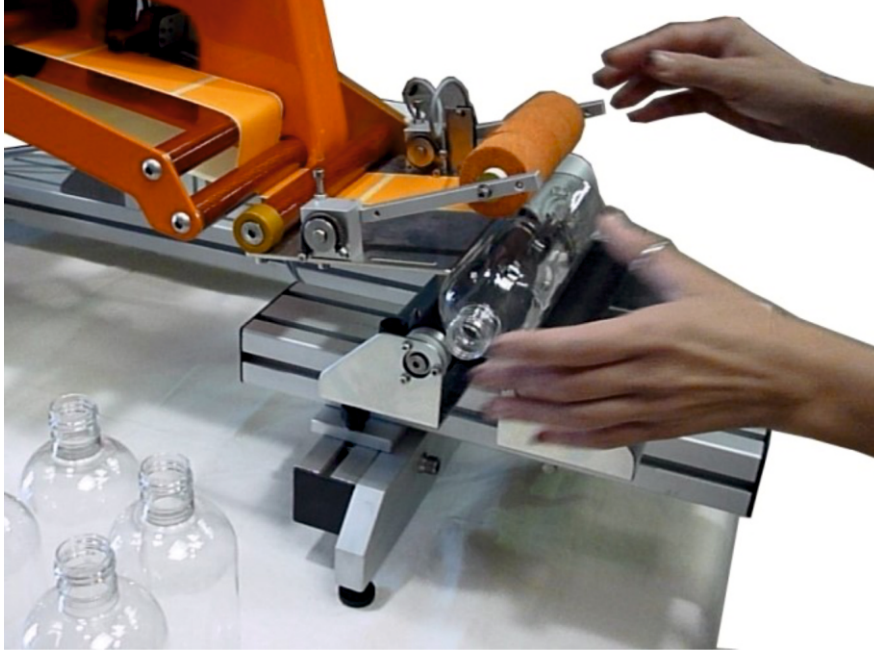

### YARI OTOMATİK ETİKETLEME MAKİNESİ GML-YO-140

Kendinden yapışkanlı (sticker) etiket kullanan stand üstü, elle manuel beslemeli, startı ayak pedalından alan yarı otomatik etiketleme makinesidir. Yuvarlak şişe, konik kavanoz ürünlerin kısmi veya tam sarma etiketlemesinde kullanılır.

Tüm modellerde İtalyan Labelpack firmasının etiketleme modülleri kullanılmaktadır. İstek halinde ekstra olarak etiketleme makinesinin altına stand yapılır. Şeffaf etiket sensörü ve üretim tarihi/şarj no gibi bilgileri basmak için kodlama ünitesi isteğe bağlı sipariş sırasında veya daha sonra takılabilir.

#### Kullanım Alanları

- Otel Şampuanı
- Reçel
- Kozmetik
- İlaç
- Baharat
- Deterjan
- Zeytin
- Yapı Kimyasalı
- Boya



## **SEMI AUTOMATIC LABELING MACHINE GML - SO - 140**

The semi-automatic labeling machine uses self-adhesive (sticker) labels. It is operated on the stand. Manual feed, take start from foot pedal. It is used for partial or full wrap labeling of round bottle and conical jar products.

In all models, LABELPACK's labeling modules are used. If requested, an extra stand is placed underneath the labeling machine. The coding unit can be installed during or after the order depending on the request in order to print information such as the transparent label sensor and the manufacturing date/ charge number.

### **Semi-automatic labeling machines are used in the following sectors**

- *Hotel Shampoo*
- *Jam*
- *Cosmetic*
- *Medicine*
- *Spices*
- *Detergent*
- *Olive*
- *Structure Chemistry*
- *Paint*





### GMW-ECO X STİCKER 140 MM SARMA ETİKETLEME MAKİNESİ

Otomatik sarma etiketleme makinelerimizde konveyör üzerinden beslenen veya dolum hattından gelen, yuvarlak ŐiŐe Eliptik ŐiŐe ( nutella kavanozu tipi ) ŐiŐe, kavanoz, kutu ve benzeri ürünlere kısmi veya tam sarma etiket yapıŐtırmada kullanılır. Hassas etiketleme için etiket sarma bandı birbirinden bađımsız motorlarla kontrol edilir. Őeffaf etiket okuyan sensör, ürün besleme ve toplama döner tepsisi, etiketleme makinesine adapte edilebilen isteđe bađlı aksesuarlarıdır. Tüm modellerde İtalyan Labelpack firmasının etiketleme modülleri kullanılmaktadır.



## ECONOMIC WRAP AROUND LABELLING MACHINE

The automatic wrapping labeling machine is used to stick a partial or full wrapping label to the round bottles, Elliptical bottle (nutella jar type) , jars, boxes and similar products that are fed on conveyor band or from the automatic filling line. For precise labeling, wrapping band is controlled by independent motors. The transparent label reading sensor, the product feed and collecting rotary tray are optional accessories that can be adapted to the labeling machine. In all models, LABELPACK's labeling modules are used.



# GML-W

## TAM OTOMATİK YUVARLAK ŞİŞE ETİKETLEME MAKİNESİ

### FULLY AUTOMATIC ROUND BOTTLE LABELING MACHINE



## TAM OTOMATİK YUVARLAK ŞİŞE ETİKETLEME MAKİNESİ

Otomatik sarma etiketleme makinelerimizde konveyör üzerinden beslenen veya dolum hattından gelen, yuvarlak şişe, konik şişe, altıköşe veya dörköşe şişe, kavanoz, kutu ve benzeri ürünlere kısmi veya tam sarma etiket yapıştırımda kullanılır.

Hassas etiketleme ve yüksek hız için, hız ayarlı konveyör , ürün aralama ve etiket sarma bandı birbirinden bağımsız motorlarla kontrol edilir.

Üretim tarihi/seri no gibi bilgileri basmak için kodlama ünitesi, şeffaf etiket okuyan sensör, ürün besleme ve toplama döner tepsi, etiketleme makinesine adapte edilebilen isteğe bağlı aksesuarlarıdır. Tüm modellerde İtalyan Labelpack firmasının etiketleme modülleri kullanılmaktadır.

### Kullanılan Sektörler

- Gıda • Kozmetik • Deterjan (Kimya) • Sağlık • Sirke • Reçel • Süt • Su • Baharat • Meyve Suları • Salça
- İlaç • Turşu • Boya



## FULL AUTOMATIC WRAPPING LABELING MACHINE

Our automatic wrapping labeling machines are used to affix partial or full wrapping labels to bottles, jars, round bottle, conical bottle, hexagonal or quadrilateral bottle and similar products that are fed through the conveyor or coming from the filling line.

For precise and high speed labeling, the speed adjustable conveyor, product punching and label wrapping band are controlled by independent motors.

Optional accessories that can be adapted to the labeling machine: Encoding unit to print information such as production date / serial no, sensor reading transparent label, product feeding and collecting rotary tray. In all models, LABELPACK's labeling modules are used.

### Full automatic labeling machines are used in the following sectors

- Food
- Cosmetic
- Detergent (chemistry)
- Health
- Vinegar
- Jam
- Milk
- Water
- Spices
- Fruit Juices
- Tomato paste
- Medicine
- Pickles
- Paint, etc.

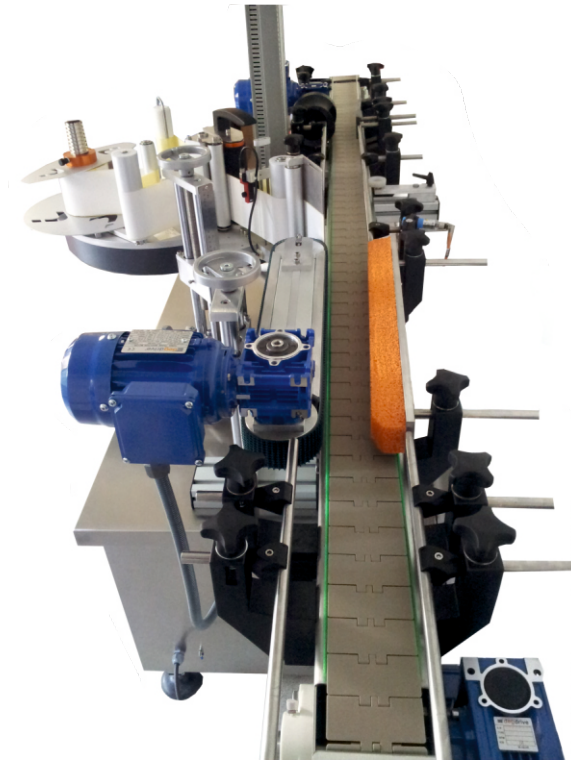

# GML-WP

# PİSTONLU SARMA ETİKET MAKİNESİ

## PISTON ROUND BOTTLE LABELING MACHINE



## SİLİNDİRİK ÜRÜN ETİKETLEME MAKİNESİ

Kısmi Veya Tam Sarma / Üst Yüzey Etiketleme Makinası GML-WP 140/250

Otomatik sarma etiketleme makinesi konveyör bant üzerine el ile beslenen veya otomatik dolum hattından gelen silindirik şişe, kavanoz, kutu ve benzeri ürünlere kısmi veya tam sarma bir etiket yapıştırma için kullanılır. Hassas ve hızlı etiketleme için konveyör bant ve sarma bandının hız ayarları bağımsız motorlar ile kontrol edilir. Ayrıca aynı ürünlerin kapak üstü etiketlemesinde bu makine ile yapılabilir. Ürün gören fotoseller sabit olup pozisyon ayarları microişlemciler tarafından elektronik olarak ayar yapılarak kontrol edilir. Şeffaf etiketler için isteğe bağlı olarak ULTRASONIC sensörler kullanılmaktadır. isteğe bağlı giriş besleme döner tepsisi ve toplama döner tepsisi aplice edilebilir.



## PISTON DOUBLE SIDED LABELING MACHINE

Partial or Full Wrap / Top Surface Labeling Machine GML-WP - 140 / 250

The automatic wrapping labeling machine is used to stick a partial or full wrapping label to the cylindrical bottles, jars, boxes and similar products that are fed manually on the conveyor band or from the automatic filling line, and also stick labels to the front and back surface. For precise and rapid labeling, the speed settings of the conveyor band and the wrapping band are controlled by independent motors. Labeling of the same products on the lid can also be done with this machine. Box inserting and label wrapping system is PLC controlled. The photocell is fixed and the position settings are controlled electronically by PLC and microprocessors. ULTRASONIC sensors are used for transparent labels as required.

The automatic wrapping labeling machine is used to stick a partial or full wrapping label to the round bottles, Elliptical bottle (nutella jar type) , jars, boxes and similar products that are fed on conveyor band or from the automatic filling line. For precise labeling, wrapping band is controlled by independent motors. The transparent label reading sensor, the product feed and collecting rotary tray are optional accessories that can be adapted to the labeling machine. In all models, LABELPACK's labeling modules are used.



## ÜST YÜZEY ETİKETLEME MAKİNESİ GML - T

Üst yüzey etiketleme makinelerimizde konveyör üzerine yatık vaziyette konulan şişe, kutu, koli, poşet, vakumlu ambalajların üst yüzeylerine etiket yapıştırmakta kullanılır. Üretim tarihi/seri no gibi bilgileri basmak için kodlama ünitesi, şeffaf etiket okuyan sensör, etiketleme makinesine adapte edilebilen isteğe bağlı aksesuarlarıdır. Tüm modellerde İtalyan Labelpack firmasının etiketleme modülleri kullanılmaktadır.

### Kullanılan Sektörler

- Otel Şampuanı
- Kağıda Sarılı Otel Sabunu
- Kozmetik
- İlaç
- Salam, Sucuk, Sosis Paketleri
- Deterjan
- Zeytin



## TOP SURFACE LABELING MACHINE

### GML - T

Top surface labeling machines are used to stick labels on the top surfaces of bottles, boxes, parcels, sachets, vacuum packs which are placed horizontally on the conveyor. Coding unit for printing information such as production date / serial no, the transparent label reading sensor are optional accessories that can be adapted to the labeling machine. In all models, LABELPACK's labeling modules are used.



**Top surface labeling machines are used in the following sectors:**

- *Hotel Shampoo*
- *Hotel soap wrapped in paper*
- *Cosmetic*
- *Medicine*
- *Salami, sausage, sausage packages*
- *Detergent*
- *Olive, etc.*



# GML-TQ

## TAŞINABİLİR ÜST YÜZEY MODÜL SİSTEMLERİ

### PORTABLE UPPER SURFACE MODULE SYSTEMS

#### TAŞINABİLİR MODUL SİSTEMLERİ GML-TQ

Mevcut konveyörlerinize yaklaştırılarak yapılan uygulamadır. Yükseklik ayarlı ve istenilen hıza ekuple enkoder sayesinde stabil çalışma. Kitap, dergi vb. gibi ürünlerinize bir adet veya aynı ürüne birden fazla etiket yapıştırma kullanılır.



## PORTABLE MODULE SYSTEMS GML-TQ

It is an application made by approaching existing conveyors. Stable operation with height adjustment and adjustable to desired speed. It is used to stick one or more labels to your products such as books and magazines et.



# GML-T2

## ALT ÜST YÜZEY ETİKETLEME MAKİNESİ

### BOTTOM TOP SURFACE LABELING MACHINE

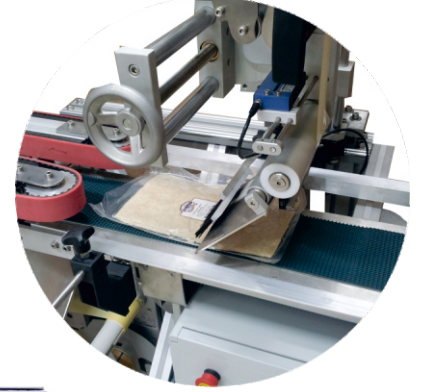
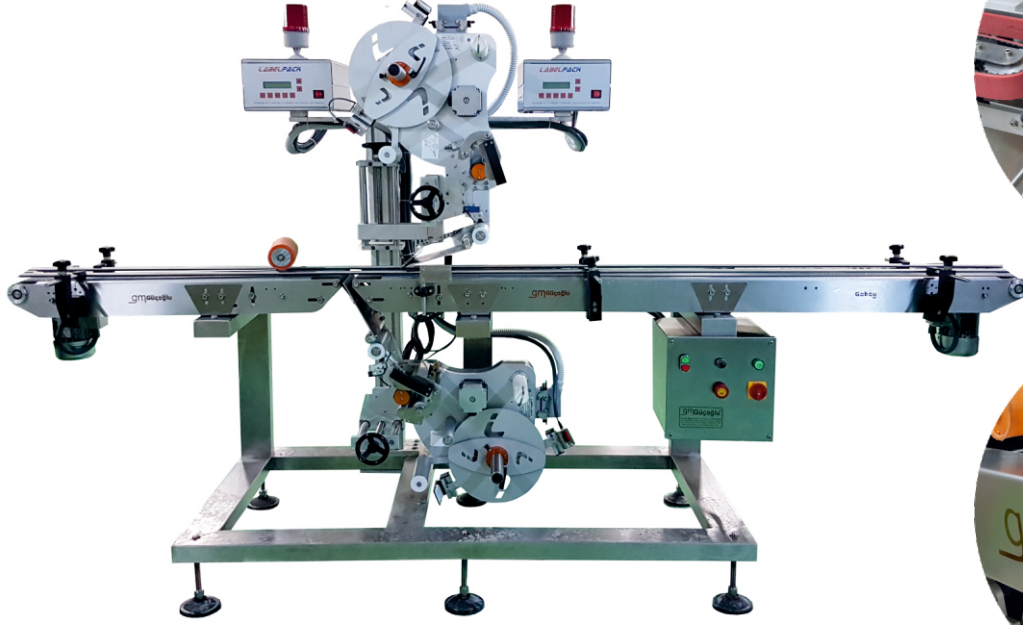

## ALT ÜST YÜZEY ETİKETLEME MAKİNESİ GML-T2 - 140/250

Alt üst yüz etiketleme makineleri Sektörlerde kullanılan kutu, kavanoz, kase, şişe gibi ürünlerin üzerine etiket, hologram, bandrol uygulamalarında tek veya çift etiket yapıştırmak için kullanılır. Makinemizin değişik ürünlere göre ayarı ve kullanımın kolaylığı modüler yapısından kaynaklanmaktadır. Her bir grup birbirinden bağımsız hız ayarlı asenkron motorlar ile kontrol edilmektedir.

Üretim tarihi/seri no gibi bilgileri basmak için kodlama ünitesi, şeffaf etiket okuyan sensör, ürün besleme ve toplama döner tepsi, etiketleme makinesine adapte edilebilen isteğe bağlı aksesuarlarıdır. Tüm modellerde İtalyan Labelpack firmasının etiketleme modülleri kullanılmaktadır.

### Kullanılan Sektörler

- Otel Şampuanı
- Kağıda sarılı otel sabunu
- Kozmetik
- İlaç
- Salam,Sucuk,Sosis paketleri
- Deterjan
- Zeytin



## BOTTOM AND TOP LABELING MACHINE GML-T2 - 140/250

Bottom and Top side labeling machines are used to stick single or double labels for labeling, hologram, bandrol applications on products such as boxes, jars, bowls, bottles used in the sector. Because of its modular structure, the machine is easy to use and can be easily adjusted to different products. Each group is controlled by independent speed-controlled asynchronous motors.

Optional accessories that can be adapted to the labeling machine: Encoding unit to print information such as production date / serial no, sensor reading transparent label, product feeding and collecting rotary tray. In all models, LABELPACK's labeling modules are used.

**Bottom and Top labeling machines are used in the following sectors:**

- *Hotel Shampoo*
- *Hotel soap wrapped in paper*
- *Cosmetic*
- *Medicine*
- *Salami, sausage, sausage packages*
- *Detergent*
- *Olive, etc.*





## ÖN ARKA YÜZ ETİKETLEME MAKİNESİ GML-L2 - 140/250

Makinemizin değişik ürünlere göre ayarı ve kullanımının kolaylığı modüler yapısından kaynaklanmaktadır. Her bir grup birbirinden bağımsız hız ayarlı asenkron motorlar ile kontrol edilmektedir.

Üretim tarihi/seri no gibi bilgileri basmak için kodlama ünitesi, şeffaf etiket okuyan sensör, ürün besleme ve toplama döner tepsi, etiketleme makinesine adapte edilebilen isteğe bağlı aksesuarlarıdır. Tüm modellerde İtalyan Labelpack firmasının etiketleme modülleri kullanılmaktadır.

### Kullanım Alanları

- Gıda
- Kozmetik
- Deterjan (kimya)
- Sağlık
- Otomotiv
- Reçel
- Ketçap
- Mayonez
- Baharat
- Meyve Suları
- Bal



ve benzeri sektörlerde kullanılan kutu, kavanoz, kase, şişe gibi ürünlerin üzerine etiket, hologram, bandrol, güvenlik bandı (stell) uygulamalarında tek veya çift etiket yapıştırmak için kullanılır.

## FRONT BACK FACE LABELING MACHINE GML-L2 - 140/250

It is used to stick single or double stickers on labels, hologram, bandrol, safety band (stell) applications on products used in similar sectors.

Because of its modular structure, the machine is easy to use and can be easily adjusted to different products. Each group is controlled by independent speed-controlled asynchronous motors.

Optional accessories that can be adapted to the labeling machine: Encoding unit to print information such as production date / serial no, sensor reading transparent label, product feeding and collecting rotary tray. In all models, LABELPACK's labeling modules are used.

### Front- Back labeling machines are used in the following sectors

- Food
- Cosmetic
- Detergent (chemistry)
- Health
- Automotive
- Jam
- Ketchup
- Mayonnaise
- Spices
- Fruit Juices
- Honey
- Boxes, jars, bowls, bottles etc

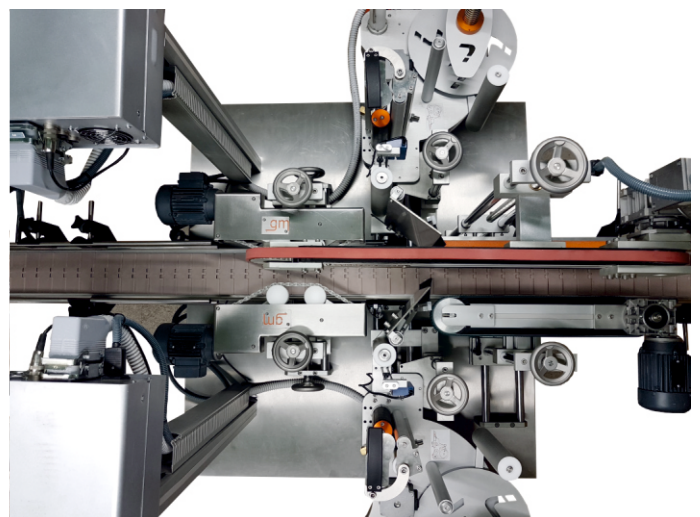

### HOLOGRAM YAPIŞTIRMA UYGULAMASI GML-L1 -140/250

Mevcut ürünlerinizin yan, üst veya alt kısımlarına bir etiket yapıştırmak için kullanılan bir makine çeşitidir.

#### Kullanım Alanları

- Gıda
- Kozmetik
- Deterjan (kimya)
- Sağlık
- Otomotiv
- Reçel
- Ketçap
- Mayonez
- Baharat
- Meyve Suları
- Bal



## HOLOGRAM BONDING APPLICATION GML-L1 – 140/250

It is a machine type used to stick a label to the side, top or bottom of your existing products.

**Front- Back labeling machines are used in the following sectors**

- Food
- Cosmetic
- Detergent (chemistry)
- Health
- Automotive
- Jam
- Ketchup
- Mayonnaise
- Spices
- Fruit Juices
- Honey
- Boxes, jars, bowls, bottles etc

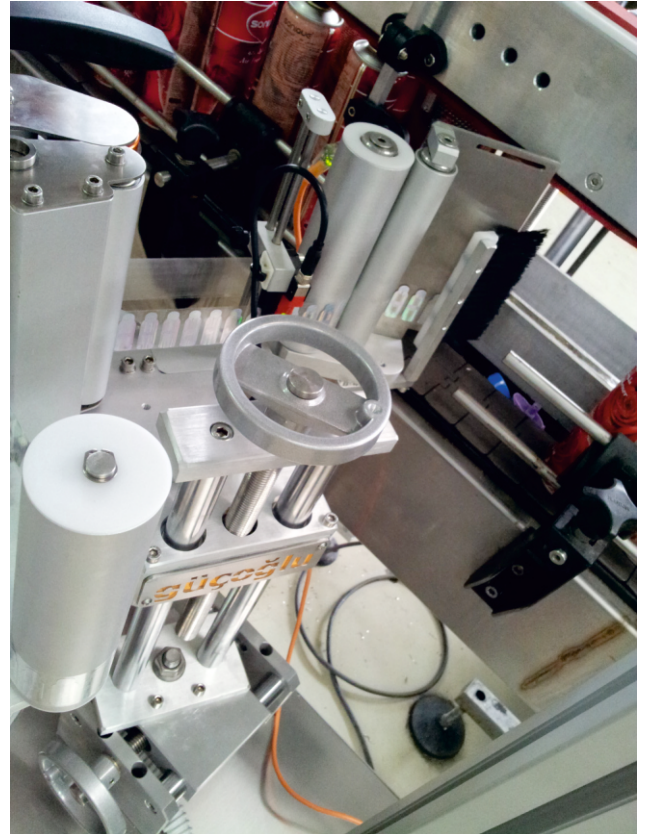

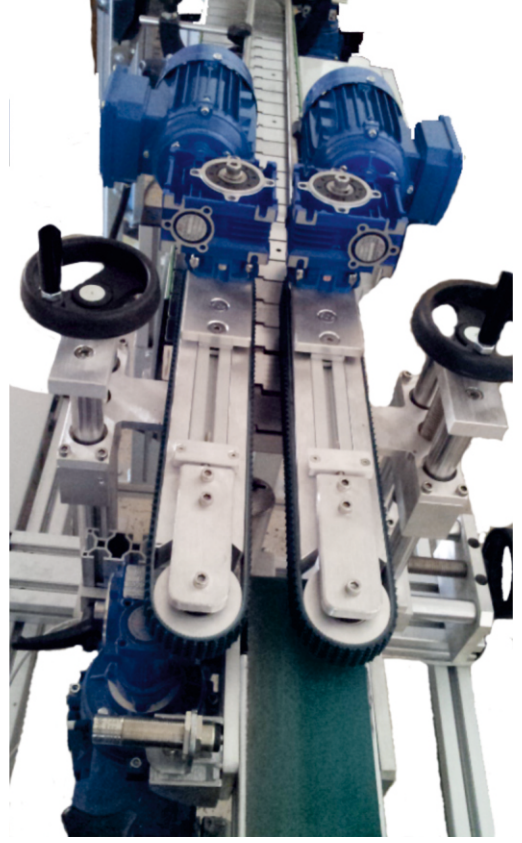

## ÜRÜN TABANI ETİKETLEME UYGULAMASI GML-TP

Oje, Lipstick, Aylaynır tabanlarına bir etiket yapıştırma uygulaması

## LABELING APPLICATION PRODUCT BASE GML-TP

Nail polish, lipstick, eyeliner sticker application

## ÜRÜN TABANI İNKJET UYGULAMASI

Mevcut Ürünleriniz konveyörler arası geçiş sırasında alt tabanlarına seri no, imal tarihi, vb. yazı yazmak için yapılan uygulama

## APPLICATION OF INKJET TO THE PRODUCT BASE

Application to write serial number, manufacturing date etc. to the bottoms of the existing products while passing between conveyors.

## XSTICKER

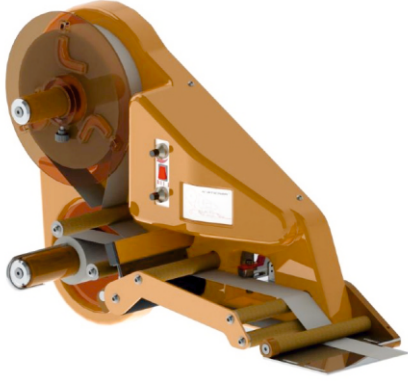

- Etiket Verme Hızı: 15 m / dak.
- Etiket Geniřlięi: 15-140 mm (arka taşıyıcı kaęıt dahil)
- Etiket Uzunluęu max:350mm
- Etiket Rulo Gbek i apı: 45/76 mm
- Etiket Rulo Bobini: Dıř apı: max. 250 mm (etiket gbeęi dahil)
- Ana ereve: elik konstruksiyon
- Entegre Kontrol nitesi
- Hız ve etiket cıkıntısı ayarı potansiyometre ile
- Elektrik baęlantısı: 230 VAC , 50 Hz.
- Tketim : 100 W



**X-STICKER is the innovative "low-cost" labeller projected by LABELPACK which revolutionizes the constructive concepts of a labeller joining constructive simplicity, good design, ease of use to a really interesting price.**

### STANDARD FEATURES

- Maximum width of labels: 140 mm
- Maximum length of labels: 350 mm
- Maximum speed: up to 15 mt/min
- Maximum roll diameter: 250 mm
- Core diameter: 45/76 mm
- Main frame: Steel with niploy treatments
- External cover: Shockproof ABS
- Dispensing blade: Adjustable 0-90°
- Electronic control: Integrated control board
- Speed adjustment: By potentiometer
- Stop delay adjustment: By potentiometer



## LABELX JR

**LabelX JR otomatik üretim hatlarında kullanılan step motorlu mikroişlemci kumandalı güvenilir kendinden yapışkanlı etiketme grubudur.**



- Elektronik Kontrol: Ayrı kumanda ünitesi ile mikroişlemci kontrolü
- Etiket Yüksekliği (Taşıyıcı kağıt dahil):10-140 / 30-250mm
- Maksimum etiket verme hızı : 30 (140mm) / 20 (250mm) metre / dak.
- Motor : (Ever Elektronika) step motor
- Etiket Rulo Geniřliđi : Max . 300 mm ( Dış Çap)
- Etiket Fotoseli : Yükseklik ayarlı (şeffaf etikete uygun deđildir)
- Otomatik eksik etiket atlama sistemi
- Etiket Sayacı
- Güç Kaynađı : Monofaze , 230V , 50/60 Hz
- Güç Tüketimi : 350 W

### AKSESUARLAR

- Rulo sonu alarmı
- Sıcak baskı veya thermal baskı ünitesi bağlanabilme özelliđi
- Enkoder bağlantısı mevcut
- Şeffaf etiket görebilen fotosel

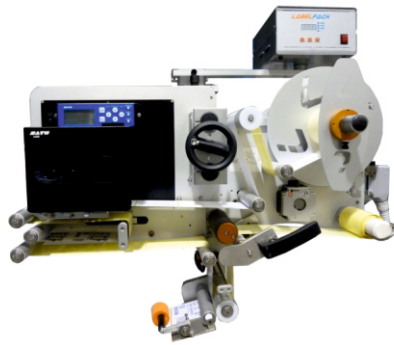

**LABELX JR LABELX JR represent the "entry level" labeller of the LABELX series and its main features includes, mechanical compactness, easy and linear path for the label reel, and extremely flexible use**

### STANDARD FEATURES

- Hybrid step-motor low-loss A++ Class
- Mechanical unwinder
- Stop photocell
- Electronic unit in separated box (EW-ER)
- Encoder in-put (EW electronic)
- Offset and start delay adjustment
- Automatic recovery of missing label
- Applied label counter
- Setting memorization (EW electronic)
- Start photocell

### OPTIONAL ACCESSORIES

- Pre-end of labels roll alarm
- Photostop for transparent labels
- Oscillating roller applicator
- Hot foil coding unit
- Thermal transfer printing units



# LABEL ES

**LabelX otomatik üretim hatlarında kullanılan step motorlu microişlemci kumandalı güvenilir kendinden yapışkanlı etiketme grubudur.**

- Elektronik Kontrol: Dokunmatik ekranlı panel
- Etiket Yüksekliği (Taşıyıcı kağıt dahil):10-140 / 30-250 / 40- 350mm
- Maksimum etiket verme hızı : 55 (140mm) / 35 (250mm) / 25 (350mm) metre / dak.
- Motor : (Ever Elektronika) step motor
- Etiket Rulo Genişliği : Max . 300 mm ( Dış Çap)
- Etiket Fotoseli : Yükseklik ayarlı (şeffaf etikete uygun değildir)
- Otomatik eksik etiket atlama sistemi
- 100 ürün hafıza özelliği
- Etiket Sayacı
- Güç Kaynağı : Monofaze , 230V , 50/60 Hz
- Güç Tüketimi : 400 W



## AKSESUARLAR

- Rulo sonu alarmı
- Sıcak baskı veya thermal baskı ünitesi bağlanabilme özelliği
- Enkoder bağlantısı mevcut
- Şeffaf etiket görebilen fotosel

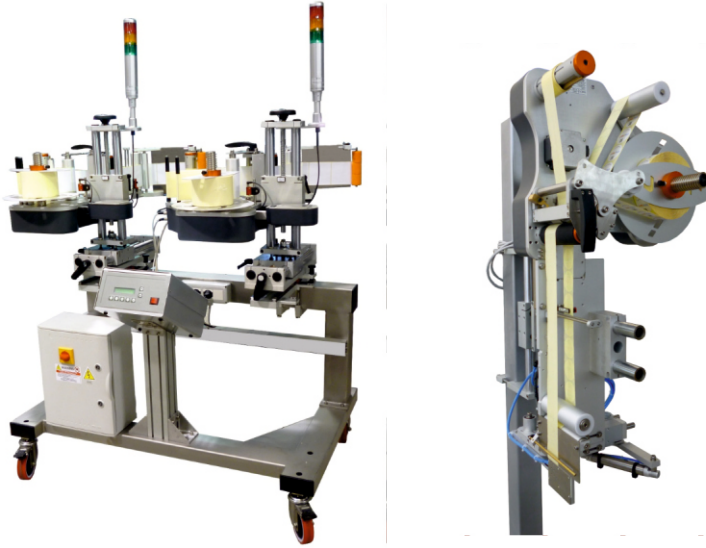

**Automatic labeller for medium and high speed applications of self adhesive labels.  
Available with max. label width: 140 mm - 250 mm - 350 mm. Labelling machine performing unit.**

## STANDARD FEATURES

- Hybrid step-motor low-loss A++ Class
- Mechanical unwinder
- Stop photocell
- Touch Screen operator panel
- Offset and start delay adjustment
- Automatic recovery of missing label
- Applied label counter
- Setting memorization
- Start photocell

## OPTIONAL ACCESSORIES

- Pre-end of labels roll alarm
- Photostop for transparent labels
- Oscillating roller applicator
- Hot foil coding unit
- Thermal transfer printing units
- End of roll alarm
- Encoder in-put

## LABELX RM

**LabelX RM otomatik üretim hatlarında kullanılan step motorlu microişlemci kumandalı güvenilir kendinden yapışkanlı etiketme grubudur.**

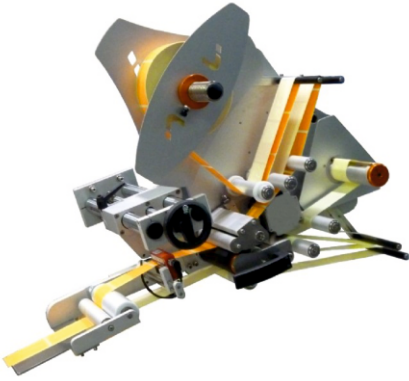

- Elektronik Kontrol: Dokunmatik Ekranlı Panel
- Etiket Yüksekliği (Taşıyıcı kağıt dahil):10-140 / 30-250mm
- Maksimum Etiket Verme Hızı : 80 (140mm) / 50 (250mm) metre / dak.
- Motor : (Ever Elektronika) Step Motor
- Etiket Rulo Genişliği : Max . 300 mm ( Dış Çap)
- Etiket Fotoseli : Yükseklik ayarlı (şeffaf etikete uygun değildir)
- Boş etiket bobini için motorlu geri sarıcı ünitesi
- Otomatik eksik etiket atlama sistemi
- 100 ürün hafıza özelliği
- Etiket Sayacı
- Güç Kaynağı : Monofaze , 230V , 50/60 Hz
- Güç Tüketimi : 400 W

### AKSESUARLAR

- Rulo sonu alarmı
- Sıcak baskı veya thermal baskı ünitesi bağlanabilme özelliği
- Enkoder bağlantısı mevcut
- Şeffaf etiket görebilen fotosel

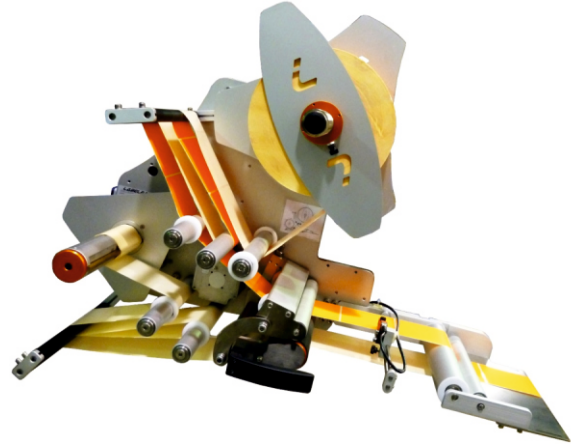

**Automatic labelling machine with motorized re-winder, proper for high speed application.  
Available with max label width: 140 mm - 250 mm**

### STANDARD FEATURES

- Two hybrid step-motors low-loss A++ Class
- Mechanical unwinder d. 400 mm
- Motorized re-winder d. 350 mm
- Stop photocell
- Touch Screen operator panel
- Offset and start delay adjustment
- Automatic recovery of missing label
- Applied label counter
- Setting memorization
- Start photocell

### OPTIONAL ACCESSORIES

- Pre-end of labels roll alarm
- Pre-end of full re-winder alarm
- Photostop for transparent labels
- Oscillating roller applicator
- Hot foil coding unit
- Thermal transfer printing units

# LABELX PE

Kendinden yapışkanlı baskısız etiket üzerine barkod ,logo, imal lot.no,son kullanma tarihini etiket üzerine thermal transfer ile yazarak yapıştırma işlemi uygulanır.

- Ara birim USB KART, RS-232 ile tercih edilir
- 5 ile 18 metre / dak. Arası çalışma aralığına sahiptir
- Etiketleme modülünün yazıcıdan bağımsız çalışabilme özelliği

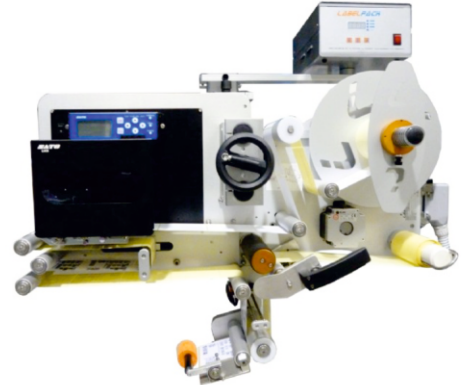
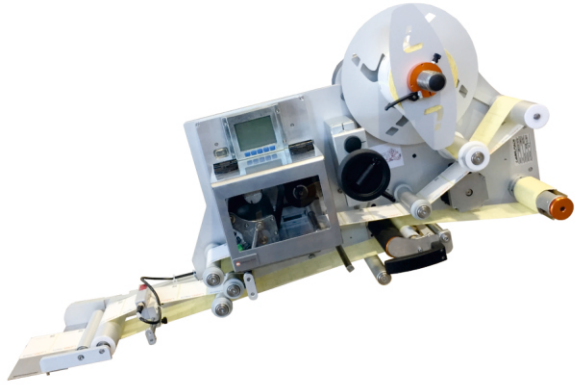

LABELX PE is the most flexible solution for the application of self-adhesive labels with in line overprints of variable data. The integration of an industrial print engine on a standard labeller allows to apply the labels to a really higher speed in comparison to the printing speed one that is limited between 5 m/mins and 18 m/mins. Thanks to the mechanical compensation device LABELX PE is able to apply labels up to 50 in operation m/min depending by the model of the labeller unit but independently from the printing speed.



**STOKLAMA**

**SEVKİYAT**

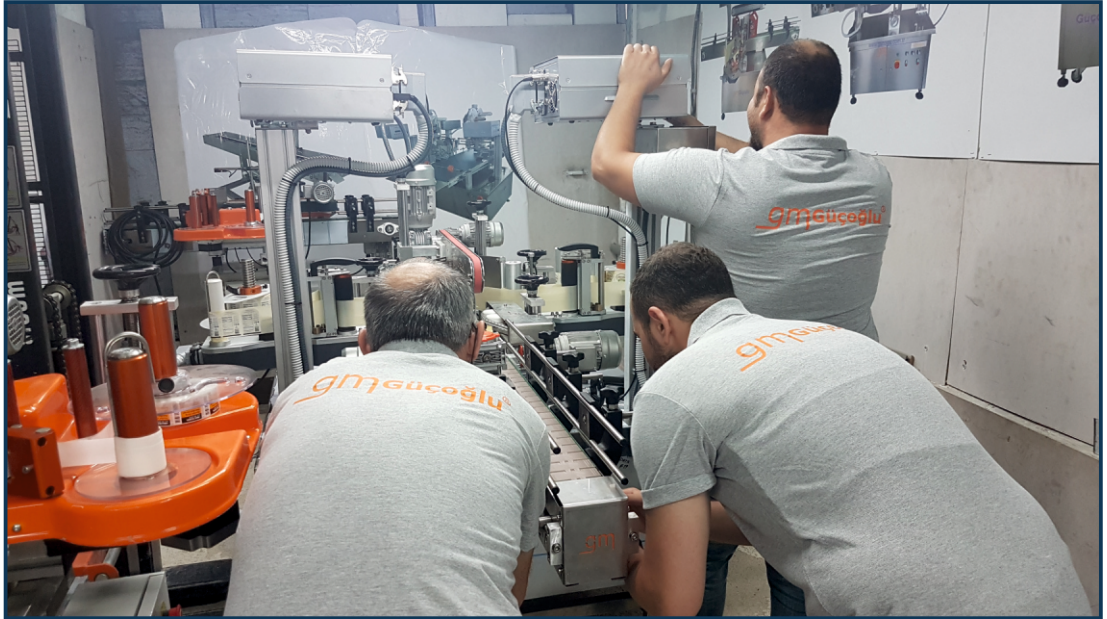

**TEKNİK SERVİS**