



Flekso'da
Dünya Teknolojisi

في آلة فليكسو التكنولوجيا العالمية



Check out
our solution

BİRLİK FLEX MAKİNE İML. VE PAZ. SAN. TİC. A.Ş.

Hadımköy Mahallesi, Alparslan Sokak No:14
Giriş Kat Arnavutköy / İSTANBUL

(+90212) 612 6 806 (+90212) 613 1 194

info@birlikflex.com
www.birlikflex.com



www.birlikflex.com





» TÜRK MÜHENDİSLİĞİ, KUSURSUZ TEKNOLOJİSİ ve 25 YILLIK TECRÜBESİYLE...

WORLD OF FLEXO TECHNOLOGY

**WITH TURKISH
ENGINEERING AND
PERFECT TECHNOLOGY...**

مع الهندسة التركية
والتكنولوجيا المثالية...

2005 yılından beri Türkiye'de makine sektöründe hizmet vermekteyiz. Birlikflex olarak imalat, proje ve elektrik otomasyon konusundaki yılların vermiş olduğu tecrübelerimizi Birlikflex çatısı altında birleştirerek "Flexo Baskı, Etiket, Laminasyon, Rotogravür ve Dilimleme" makinelerinde en iyi kaliteyi siz değerli müşterilerimize sunmaktayız. Bizler Birlikflex olarak Türk mühendisliğinin Türk işçiliğiyle buluşma noktasında yapılan makinelerimizi dünya ile buluşturuyoruz.

We have been providing service in machinery sector in Turkey since 2005. As Birlikflex, we are gathering up our years of experiences on manufacturing, project and electrical automation under the name of Birlikflex, and we offer the best quality to our valued customers in "Flexo Printing, Labelling, Laminating, Rotogravure and Slicing" machines. As Birlikflex, we introduce our machines, that are manufactured by combining Turkish engineering and Turkish craftsmanship, to the world.

نقوم بتجميع سنوات Birlikflex نحن نقدم خدمات في قطاع الآلات في تركيا منذ عام 2005. بصفتنا ونقدم أفضل نوعية Birlikflex خبرتنا في مجال التصنيع، والتشغيل الآلي للمشاريع والكهرباء تحت اسم للطباعة والتوسيم والتغليف الحراري والتصوير الروتوغرافي والتقطيع "Flexo". لعملائنا الكرام في آلات نقدم آلاتنا المصنعة من خلال الجمع بين الهندسة والحرفية التركية، إلى العالم Birlikflex بصفتنا

BİRLİK FLEX®
WORLD OF FLEXO TECHNOLOGY



Avrupa Standartlarında Yerli Üretim

Domestic Production in
European Standards

İçindekiler — Content — الميزات القياسية

Page

| | | |
|---|-------|---------------------------------|
| Sleeve Sistem Tamburlu Flexo Baskı Makinesi Sleeve System CI Flexo Printing Machine — آلة طباعة الاسطوانة المركزية فليكسو | 04-07 | BF-CI8130S YILDIRIM > |
| Tamburlu Flexo baskı Makinesi CI Flexo Printing Machine — آلة طباعة الانطباع المركزي فليكسو | 08-11 | BF-CI8130 YILDIRIM > |
| Sleeve Sistem Stack Tip Flexo Baskı Makinesi Sleeve System Stack Type Flexo Printing Machine — ماكينة طباعة فلكسو الاسطوانة | 12-15 | BF-ST6130S FIRTINA > |
| Stack Tip Flexo Baskı Makinesi Stack Type Flexo Printing Machine — ماكينة طباعة فلكسو | 16-19 | BF-ST6130S FIRTINA > |
| Sleeve Tamburlu Etiket Flexo Baskı Makinesi Sleeve CI Label and Flexo Printing Machine — تسمية الانطباع المركز الاسطوانتي وآلة الطباعة فليكسو | 20-23 | BF-CI1050S KASIRGA > |
| Sıralı Sistem Etiket Flexo Baskı Makinesi Inline System Label and Flexo Printing Machine — آلة طباعة الملصقات و فليكسو | 24-27 | BF-IL650 FIRTINA > |
| 5 Renk Kule Tipi Flexo Baskı Makinesi 5 Color Label Tower Type Flexo Printing Machine — آلة طباعة فليكس من نوع برج 5 ألوان | 28-31 | BF-TW550S RÜZGAR > |
| 4 Renk Kule Tipi Flexo Baskı Makinesi 4 Color Label Tower Type Flexo Printing Machine — آلة طباعة فليكس من نوع برج 4 ألوان | 32-35 | BF-TW450 POYRAZ > |
| Kolibandı Flexo Baskı Makinesi Adhesive Tape Flexo Printing Machine — آلة طباعة فليكس الشريط اللاصق | 36-39 | BF-AT5360 RÜZGAR > |
| Dilimleme Makinesi Slicing Machine — آلة التقطيع | 40-43 | BF-SL1300 TAYFUN > |
| Jumbino Dilimleme Makinesi Jumbino Slicing Machine — آلة تقطيع جامبينو | 44-47 | BF-SLJ1300 KUZEY > |



BF-CI8130S
YILDIRIM >

WORLD OF FLEXO TECHNOLOGY

» SLEEVE SİSTEM TAMBURLU FLEXO BASKI MAKİNESİ

» Sleeve System CI Flexo Printing Machine

» آلة طباعة الاسطوانة المركزية فليكسو

Makineyi inceleyin
Inspect the machine
افحص الجهاز



BİRLİK FLEX
WORLD OF FLEXO TECHNOLOGY



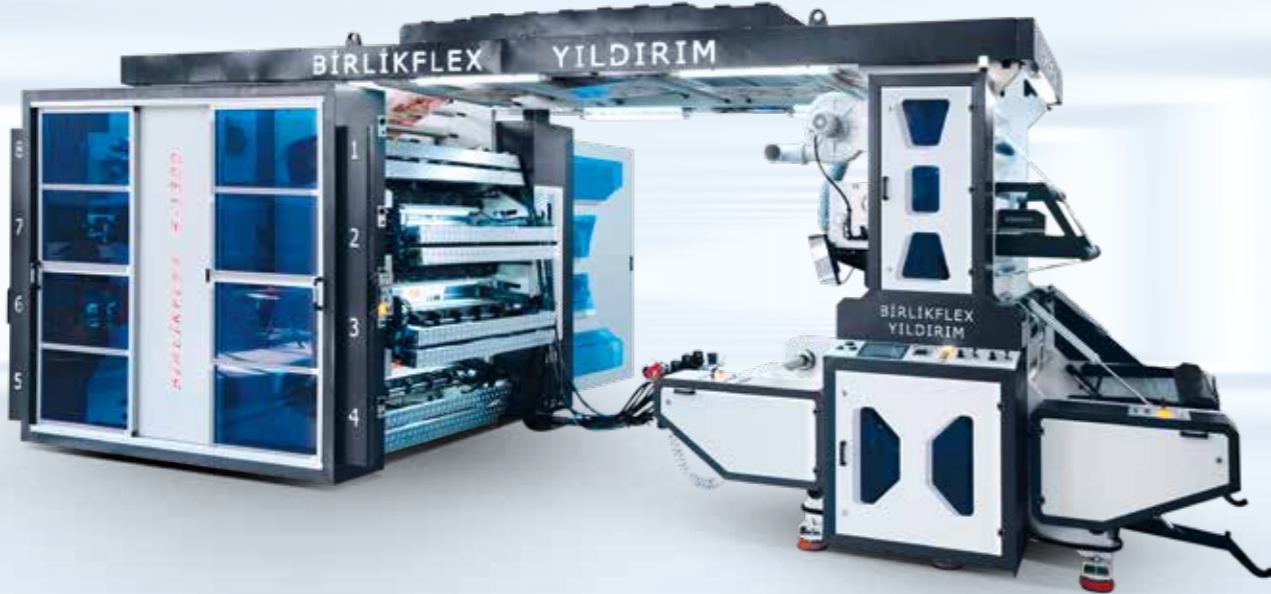

Kaliteli Baskı, Hızlı İş Geçişi...

Açıklama — Explanation — تفسیر

Sleeve Sistem Tamburlu baskı makineleri, Flexo baskıda en üst düzey baskı görüntüsü elde edebilen vuruntuları ve vibrasyonu en minimal seviyeye indiren bir makinedir. Baskı malzemesi olarak Kağıt, Alüminyum, Opp türevleri başta olmak üzere çok düşük mikron değerlerine sahip streç malzemeye dahi baskı yapabilmektedir. Sleeve sistem klişe kazanı ve Sleeve sistem Anilox kullanılmaktadır. Sleeve sistem klişe kazanı çok hafif olduğundan vinç sistemine gerek kalmaksızın operatörün hızlı ve güvenli bir şekilde iş geçişine olanak sağlamaktadır. Ayrıca baskı malzemesinin tamburu sarması sayesinde çok daha hızlı ve çok daha kaliteli baskı elde edilmektedir.

Sleeve System CI Printing Machines are a machine that can achieve the highest level of printing image in Flexo printing and minimize knocks and vibration. As a printing material, it can even print on stretch materials with very low micron values, especially Paper, Aluminum, opp, derivatives. Sleeve system plate cylinder and Sleeve system Anilox are used. Since the sleeve system plate cylinder is very light, it allows the operator to work quickly and safely without the need for a crane system. In addition, the wrapping of the printing material on the CI, much faster and much higher quality printing is obtained.

ماكينات الطباعة المركزية لنظام الاسطوانة هي آلة يمكنها تحقيق أعلى مستوى من طباعة الصور في طباعة فليكسو وتقليل الصدمات والاهتزازات. كمادة طباعة، يمكنها حتى الطباعة على مواد قابلة للتمدد بقيم ميكرون منخفضة جداً، خاصة الورق والألمنيوم والمشتقات. يتم استخدام أسطوانة لوحة نظام الاسطوانة ونظام الينوكس نظراً لأن أسطوانة لوحة نظام الاسطوانة خفيفة جداً، فهي تتيح للمشغل العمل بسرعة وأمان دون الحاجة إلى نظام رافعة. بالإضافة إلى ذلك، يتم تغليف مواد الطباعة المركزية بشكل أسرع بكثير ويتم الحصول على طباعة عالية الجودة.

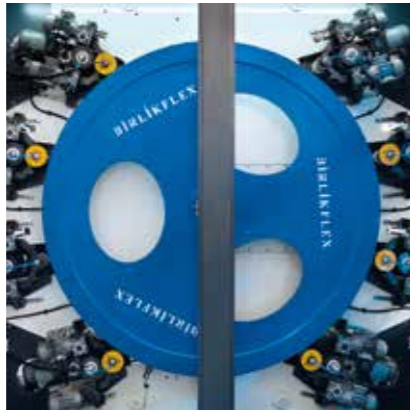

Özellikler — Features — الميزات

| | | |
|---|--|--|
| Baskı hızı 250mt/dk | Printing Speed 250mt/min | سرعة الطباعة ٢٥٠ متر / دقيقة |
| Sargı ve çözgüde hidrolik bobin kaldırma ünitesi | Rewinder and unwinder Hydraulic coil lift unit | وحدة رفع الملف الهيدروليكي لف اللفة وفك اللفة |
| Sargı ve çözgü bobin çapı 1200mm | Rewinder and unwinder coil 1200mm | لغانف الترجيع والفك ١٢٠٠ مم |
| PLC Dokunmatik ekran | PLC Touch screen | شاشة تعمل باللمس PLC |
| PLC ile baskı oturtma sistemi | PLC With Printing setting system | PLC مع نظام إعداد الطباعة |
| Kamera kontrol sistemi | Camera Control system | نظام التحكم بالكاميرا |
| Hıza duyarlı enerji tasarruflu İnfrared kurutma sistemi | Speed Sensitive, Energy saver, Infrared dryer | حساس للسرعة، موفر للطاقة، مجفف بالأشعة تحت الحمراء |
| Her renk sonrası kurutma ünitesi | All Color later dryer unit | كل وحدة تجفيف ألوان لاحقاً |
| Lineer kızak sistemi | Linear Guideway system | نظام التوجيه الخطي |
| Kurutma Tüneli | Dryer Tunnel | نفق مجفف |
| Loadcelli ara tansiyon sistemi | Loadcell Tension system | نظام شد خلية الحمل |
| Kenar Kontrol ünitesi | Web Guide (edge control) system | نظام دليل الويب (التحكم في الحافة) |
| Mikser motor sistemi | Mixer motor system | نظام محرك الخلط |
| Sleeve sistem Seramik anilox merdane | Sleeve system Ceramic Anilox cylinder | نظام جلبة أسطوانة أنيلوكس سيراميك |
| Sleeve sistem Klişe merdanesi | Sleeve system Cliche (Plate) cylinder | نظام الاسطوانة لوحة الاسطوانة |
| Ragle: Doctor Blade Bıçak sistemi | Ragle : Dr. Blade Knife system | راجل: نظام دكتور بليد نايف |
| Renk sayıları - 4-6-8-10 | Color 4-6-8-10 | اللون ٤-٦-٨-١٠ |
| Baskı genişlikleri 50-80-100-130-160-200 cm | Printing width 50-80-100-130-160-200 cm | عرض الطباعة ٥٠-٨٠-١٠٠-١٣٠-١٦٠-٢٠٠ سم |
| Baskı Tekrarı: 350-900 mm | Printing repeat 350-900mm | تكرار الطباعة ٣٥٠-٩٠٠ مم |
| Yüksek enerji tasarrufu | High Energy Save | توفير الطاقة العالية |
| Kompakt tasarım | Compact Desing | تصميم مدمج |

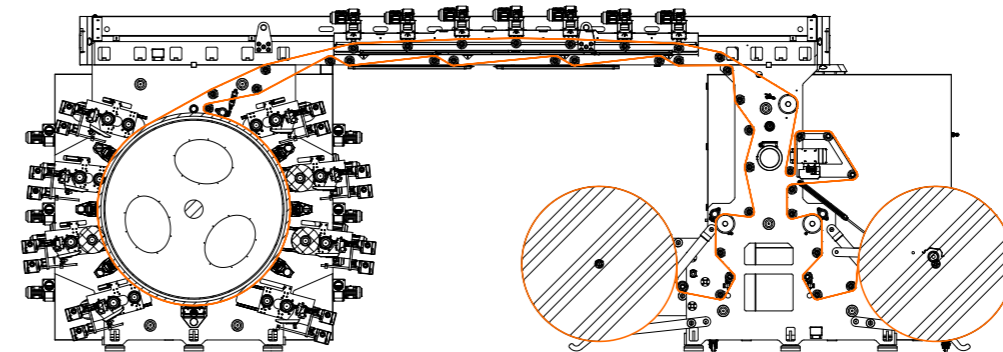
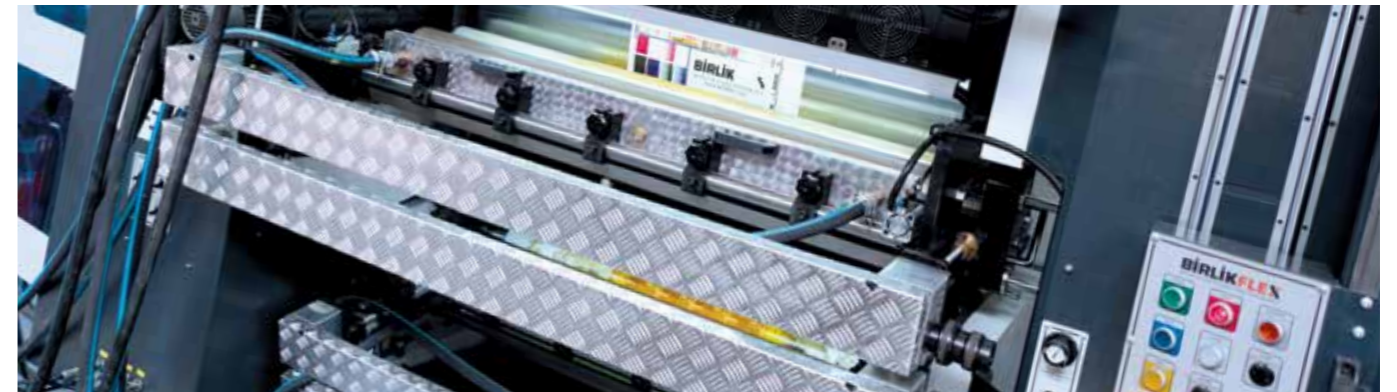

Baskı renk üniteleri
6-8-10
RENK ÜNİTELERİ

Genişlik
80/100/130/160/200 cm
BASKI GENİŞLİĞİ

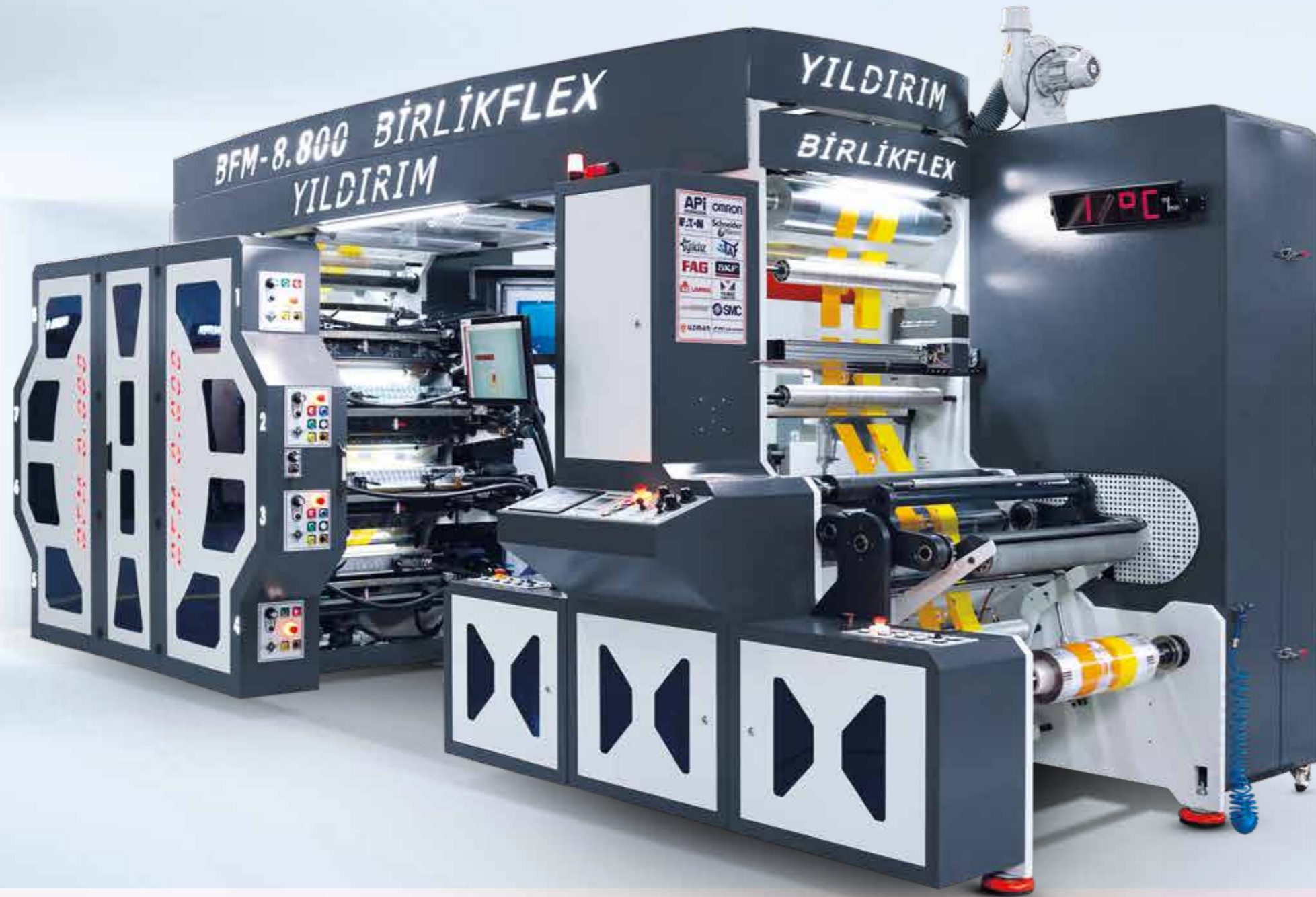

BF-CI8130
YILDIRIM >

WORLD OF FLEXO TECHNOLOGY

» TAMBURLU FLEXO BASKI MAKİNESİ

» CI Flexo Printing Machine

» آلة طباعة الانطباع المركزي فليكسو

Makineyi inceleyin
Inspect the machine
افحص الجهاز



BİRLİK FLEX
WORLD OF FLEXO TECHNOLOGY



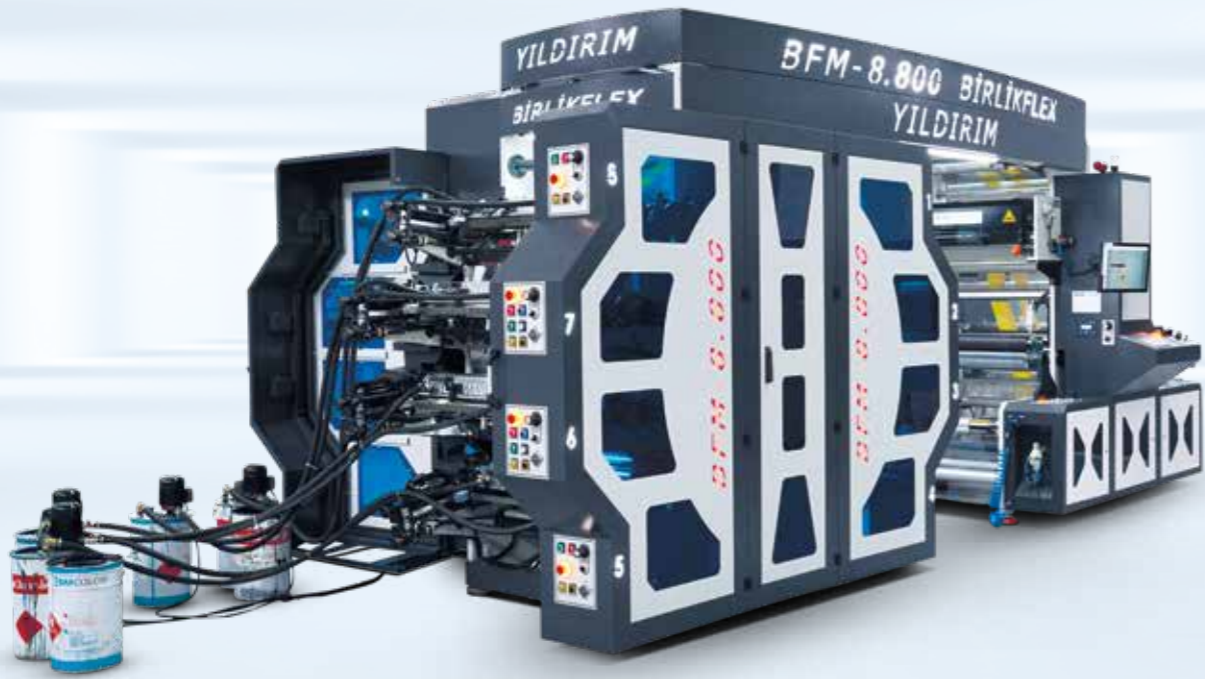

Flekso da Dünya Lideri...

Özellikler — Features — الميزات

| | | |
|---|--|--|
| Baskı hızı 250mt/dk | Printing Speed 250mt/min | سرعة الطباعة ٢٥٠ متر / دقيقة |
| Sargı ve çözgüde hidrolik bobin kaldırma ünitesi | Rewinder and unwinder Hydraulic coil lift unit | وحدة رفع الملف الهيدروليكي لف اللفة وفك اللفة |
| Sargı ve çözgü bobin çapı 1200mm | Rewinder and unwinder coil 1200mm | لفائف الترجيع والفك ١٢٠٠ مم |
| PLC Dokunmatik ekran | PLC Touch screen | شاشة تعمل باللمس PLC |
| PLC ile baskı oturtma sistemi | PLC With Printing setting system | نظام PLC مع إعداد الطباعة |
| Kamera kontrol sistemi | Camera Control system | نظام التحكم بالكاميرا |
| Hıza duyarlı enerji tasarruflu İnfrared kurutma sistemi | Sensitive, Energy saver, Infrared dryer | حساس للسرعة ، موفر للطاقة ، مجفف بالأشعة تحت الحمراء |
| Her renk sonrası kurutma ünitesi | All Color later dryer unit | كل وحدة تجفيف ألوان لاحقاً |
| Lineer kızak sistemi | Linear Guideway system | نظام التوجيه الخطي |
| Kurutma Tüneli | Dryer Tunnel | نفق مجفف |
| Loadcelli ara tansiyon sistemi | Loadcell Tension system | نظام شد خلية الحمل |
| Kenar Kontrol ünitesi | Web Guide (edge control) system | نظام دليل الويب (التحكم في الحافة) |
| Mikser motor sistemi | Mixer motor system | نظام محرك الخلط |
| Seramik anilox merdane | Ceramic Anilox cylinder | اسطوانة سيراميك أنيلوكس |
| Vinç sistemi | Crane System | نظام الرافعة |
| Ragle: Doctor Blade Bıçak sistemi | Ragle : Dr. Blade Knife system | راجل: نظام دكتور بليد نايف |
| Renk sayıları 4-6-8-10 | Color 4-6-8-10 | اللون ٤-٦-٨-١٠ |
| Baskı genişlikleri 50-80-100-130-160-200 cm | Printing width 50-80-100-130-160-200 cm | عرض الطباعة ٨٠-١٠٠-١٣٠-١٦٠-٢٠٠ سم |
| Baskı Tekrarı : 300-900mm | Printing repeat 300-900mm | تكرار الطباعة ٣٥٠-٩٠٠ مم |
| Yüksek enerji tasarrufu | High Energy Save | توفير الطاقة العالية |
| Kompakt tasarım | Compact Desing | تصميم مدمج |

Açıklama — Explanation — تفسير

Tamburlu baskı makineleri, Flexo baskıda en üst düzey baskı görüntüsü elde edebilen vuruntuları ve vibrasyonu en minimal seviyeye indiren bir makinedir. Baskı malzemesi olarak Kağıt, Alüminyum, Opp türevleri başta olmak üzere çok düşük mikron değerlerine sahip streç malzemeye dahi baskı yapabilmektedir. Ayrıca baskı malzemesinin tamburu sarması sayesinde çok daha hızlı ve çok daha kaliteli baskı elde edilmektedir.

CI printing machines are a machine that can achieve the highest level of printing image in Flexo printing and minimize knocks and vibration. As a printing material, it can even print on stretch materials with very low micron values, especially Paper, Aluminum, Opp derivatives. In addition, the wrapping of the printing material on the CI, much faster and much higher quality printing is obtained.

آلات الطباعة المركزية هي آلة يمكنها تحقيق أعلى مستوى من طباعة الصورة في طباعة فليكسو وتقليل الصدمات والاهتزازات. كمادة طباعة ، يمكنها حتى الطباعة على مواد قابلة للتمدد بقيم ميكرون منخفضة جداً ، خاصة الورق والألمنيوم ومشتقات Opp. بالإضافة إلى ذلك ، يتم تغليف مواد الطباعة المركزي بشكل أسرع بكثير ويتم الحصول على طباعة عالية الجودة.

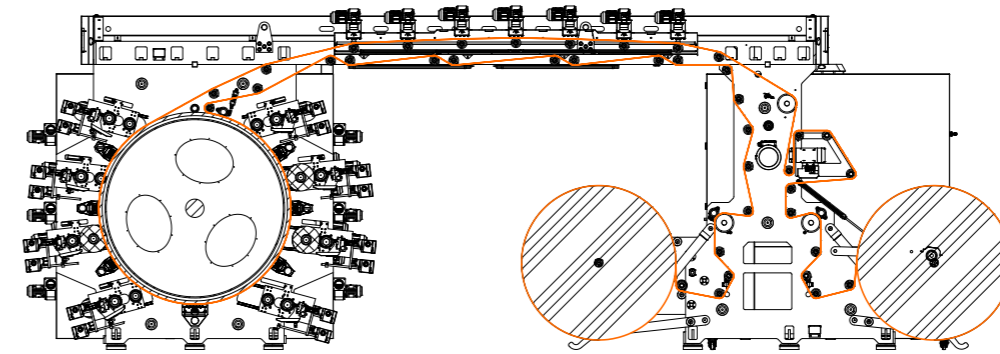

Baskı renk üniteleri
6-8-10
RENK ÜNİTELERİ

Genişlik
80/100/130/160/200 cm
BASKI GENİŞLİĞİ



BF-ST6 130S
FIRTINA >

WORLD OF FLEXO TECHNOLOGY

» SLEEVE SİSTEM STACK TİP FLEXO BASKI MAKİNESİ

» Sleeve System Stack Type Flexo Printing Machine

» ماكينة طباعة فلكسو الاسطوانة

Makineyi inceleyin
Inspect the machine
افحص الجهاز



BİRLİK FLEX
WORLD OF FLEXO TECHNOLOGY



Operatör Dostu...

Açıklama — Explanation — تفسير

Sleeve Sistem Stack Tip Flexo baskı makinesi ileri seviye teknolojiye sahip, flexo baskı konusunda uzun yıllara dayanan tecrübeler ile üretilmiş, hız duyarlı IR kurutucular ile Yüksek hassasiyette baskı yapma olanağı sunabilmektedir. Kullanımı ve ayar yapılması çok pratik, iş geçişleri çok hızlıdır. Sleeve sistem klişe kazanı ve Sleeve sistem Anilox kullanılmaktadır. Sleeve sistem klişe kazanı çok hafif olduğundan vinç sistemine gerek kalmaksızın operatörün hızlı ve güvenli bir şekilde iş geçişine olanak sağlamaktadır.

The Sleeve System Stack Tip Flexo printing machine has advanced technology, produced with many years of experience in flexo printing, and can offer high precision printing with speed sensitive IR dryers. It is very practical to use and adjust, and job transitions are very fast. Sleeve system plate cylinder and Sleeve system Anilox are used. Since the sleeve system plate cylinder is very light, it allows the operator to work quickly and safely without the need for a crane system.

تميز آلة الطباعة فليكو بطرف النظام الاسطوانى بتكنولوجيا متقدمة ، تم إنتاجها بسنوات عديدة من الخبرة في الطباعة فليكو ، ويمكنها تقديم طباعة عالية الدقة مع مجففات الأشعة تحت الحمراء الحساسة للسرعة. إنه عملي جدًا للاستخدام والتعديل ، كما أن انتقالات الوظائف سريعة جدًا. يتم استخدام لوحة نظام الاسطوانة ونظام النوكس نظرًا لأن لوحة نظام الاسطوانة خفيفة جدًا ، فهي تتيح للمشغل العمل بسرعة وأمان دون الحاجة إلى نظام رافعة.



Özellikler — Features — الميزات

| | | |
|---|--|--|
| Baskı hızı 200mt/dk | Printing Speed 200mt/min | سرعة الطباعة ٢٠٠ متر / دقيقة |
| Sargı ve çözgüde hidrolik bobin kaldırma ünitesi | Rewinder and unwinder Hydraulic coil lift unit | وحدة رفع الملف الهيدروليكي لف اللفة وفك اللفة |
| Sargı ve çözgü bobin çapı 1200mm | Rewinder and unwinder coil 1200mm | لغائف الترجيع والفك ١٢٠٠ مم |
| PLC Dokunmatik ekran | PLC Touch screen | شاشة تعمل باللمس PLC |
| PLC ile baskı oturtma sistemi | PLC With Printing setting system | PLC مع نظام إعداد الطباعة |
| Kamera kontrol sistemi | Camera Control system | نظام التحكم بالكاميرا |
| Hıza duyarlı enerji tasarruflu İnfrared kurutma sistemi | Sensitive , Energy saver, Infrared dryer | حساس للسرعة ، موفر للطاقة ، مجفف بالأشعة تحت الحمراء |
| Her renk sonrası kurutma ünitesi | All Color later dryer unit | كل وحدة تجفيف ألوان لاحقًا |
| Lineer kızak sistemi | Linear Guideway system | نظام التوجيه الخطي |
| Kurutma Tüneli | Dryer Tunnel | نفق مجفف |
| Loadcelli ara tansiyon sistemi | Loadcell Tension system | نظام شد خلية الحمل |
| Kenar Kontrol ünitesi | Web Guide (edge control) system | نظام دليل الويب (التحكم في الحافة) |
| Mikser motor sistemi | Mixer motor system | نظام محرك الخلط |
| Sleeve sistem Seramik anilox merdane | Sleeve system Ceramic Anilox cylinder | اسطوانة سيراميك أنيلوكس |
| Sleeve sistem Klişe merdanesi | Sleeve system Cliche (Plate) cylinder | نظام الرافعة |
| Ragle: Doctor Blade Bıçak sistemi | Ragle : Dr. Blade Knife system | راجل: نظام دكتور بليد نايف |
| Renk sayıları - 4-6-8 | Color 4-6-8 | اللون ٤-٦-٨ |
| Baskı genişlikleri 80-100-130-160-200 cm | Printing width 80-100-130-160-200cm | عرض الطباعة ٨٠-١٠٠-١٣٠-١٦٠-٢٠٠ سم |
| Baskı Tekrarı : 350-900mm | Printing repeat 350-900mm | تكرار الطباعة ٣٥٠-٩٠٠ مم |
| Yüksek enerji tasarrufu | High Energy Save | توفير الطاقة العالية |
| Kompakt tasarım | Compact Desing | تصميم مدمج |

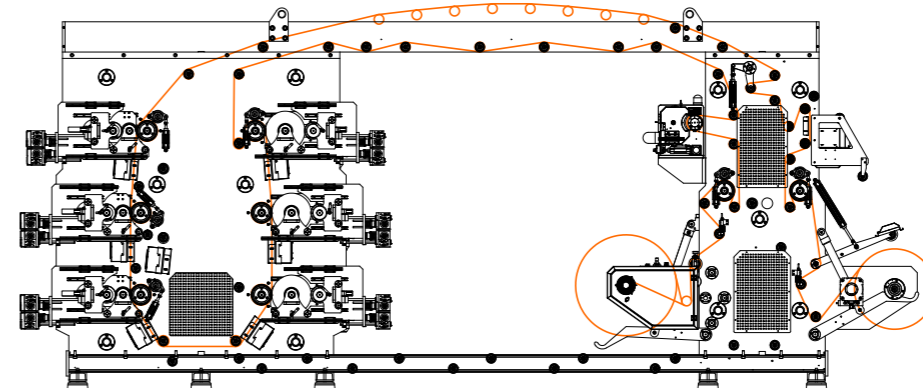

Baskı renk üniteleri
4-6-8
RENK ÜNİTELERİ

Genişlik
80/100/130/160/200 cm
BASKI GENİŞLİĞİ



BF-ST6130S
FIRTINA >

WORLD OF FLEXO TECHNOLOGY

» STACK TİP FLEXO BASKI MAKİNESİ

» Stack Type Flexo Printing Machine

» ماكينة طباعة فلكسو

Makineyi inceleyin
Inspect the machine
افحص الجهاز



BİRLİK FLEX
WORLD OF FLEXO TECHNOLOGY





Yeni Nesil Teknoloji...

Açıklama — Explanation — تفسير

Sleeve Sistem Stack Tip Flexo baskı makinesi ileri seviye teknolojiye sahip, flexo baskı konusunda uzun yıllara dayanan tecrübeler ile üretilmiş, hız duyarlı IR kurutucular ile Yüksek hassasiyette baskı yapma olanağı sunabilmektedir. Kullanımı ve ayar yapılması çok pratik, iş geçişleri çok hızlıdır.

The Sleeve System Stack Tip Flexo printing machine has advanced technology, produced with many years of experience in flexo printing, and can offer high precision printing with speed sensitive IR dryers. It is very practical to use and adjust, and job transitions are very fast.

تميز آلة الطباعة فليكسو بطرف النظام الأسطوانتي بتكنولوجيا متقدمة ، تم إنتاجها بسنوات عديدة من الخبرة في الطباعة فليكسو ، ويمكنها تقديم طباعة عالية الدقة مع مجففات الأشعة تحت الحمراء الحساسة للسرعة. إنه عملي جدًا للاستخدام والتعديل ، كما أن انتقالات الوظائف سريعة جدًا.

Özellikler — Features — الميزات

| | | |
|---|--|--|
| Baskı hızı 200mt/dk | Printing Speed 200mt/min | سرعة الطباعة ٢٠٠ متر / دقيقة |
| Sargı ve çözgüde hidrolik bobin kaldırma ünitesi | Rewinder and unwinder Hydraulic coil lift unit | وحدة رفع الملف الهيدروليكي لف اللفة وفك اللفة |
| Sargı ve çözgü bobin çapı 1200mm | Rewinder and unwinder coil 1200mm | لفائف الترجيع والفك ١٢٠٠ مم |
| PLC Dokunmatik ekran | PLC Touch screen | شاشة تعمل باللمس PLC |
| PLC ile baskı oturtma sistemi | PLC With Printing setting system | PLC مع نظام إعداد الطباعة |
| Kamera kontrol sistemi | Camera Control system | نظام التحكم بالكاميرا |
| Hıza duyarlı enerji tasarruflu İnfrared kurutma sistemi | Sensitive , Energy saver, Infrared dryer | حساس للسرعة ، موفر للطاقة ، مجفف بالأشعة تحت الحمراء |
| Her renk sonrası kurutma ünitesi | All Color later dryer unit | كل وحدة تجفيف ألوان لاحقاً |
| Lineer kızak sistemi | Linear Guideway system | نظام التوجيه الخطي |
| Kurutma Tüneli | Dryer Tunnel | نفق مجفف |
| Loadcelli ara tansiyon sistemi | Loadcell Tension system | نظام شد خلية الحمل |
| Kenar Kontrol ünitesi | Web Guide (edge control) system | نظام دليل الويب (التحكم في الحافة) |
| Mikser motor sistemi | Mixer motor system | نظام محرك الخلط |
| Seramik anilox merdane | Ceramic Anilox cylinder | اسطوانة سيراميك أنيلوكس |
| Vinç sistemi | Crane system | نظام الرافعة |
| Ragle: Doctor Blade Bıçak sistemi | Ragle : Dr. Blade Knife system | راجل: نظام دكتور بليد نايف |
| Renk sayıları - 4-6-8 | Color 4-6-8 | اللون ٤-٦-٨ |
| Baskı genişlikleri 80-100-130-160-200 cm | Printing width 80-100-130-160-200 cm | عرض الطباعة ٨٠-١٠٠-١٣٠-١٦٠-٢٠٠ سم |
| Baskı Tekrarı : 300-900 mm | Printing repeat 300-900 mm | تكرار الطباعة ٣٠٠-٩٠٠ مم |
| Yüksek enerji tasarrufu | High Energy Save | توفير الطاقة العالية |
| Kompakt tasarım | Compact Desing | تصميم مدمج |

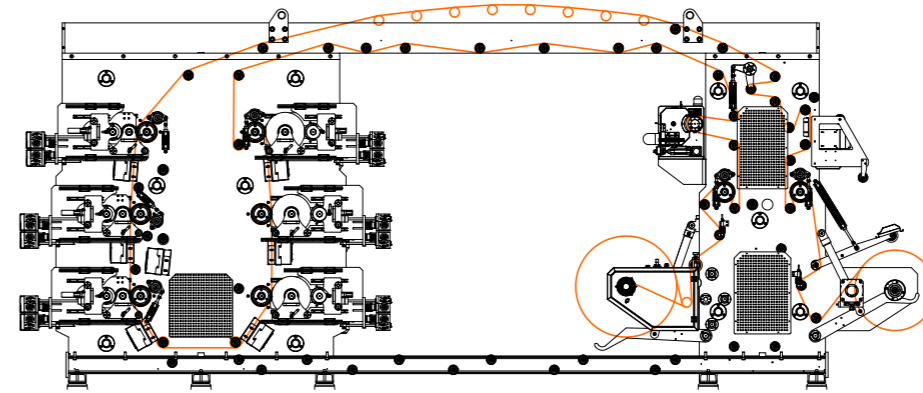

Baskı renk üniteleri
4-6-8
RENK ÜNİTELERİ

Genişlik
80/100/130/160/200 cm
BASKI GENİŞLİĞİ



BF-CI1050LS
KASIRGA >

WORLD OF FLEXO TECHNOLOGY

» SLEEVE TAMBURLU ETİKET FLEKO BASKI MAKİNESİ

» Sleeve CI Label and Flexo Printing Machine

» تسمية الانطباع المركز الاسطوانى وآلة الطباعة فليكسو

Makineyi inceleyin
Inspect the machine
افحص الجهاز



BİRLİK FLEX
WORLD OF FLEXO TECHNOLOGY



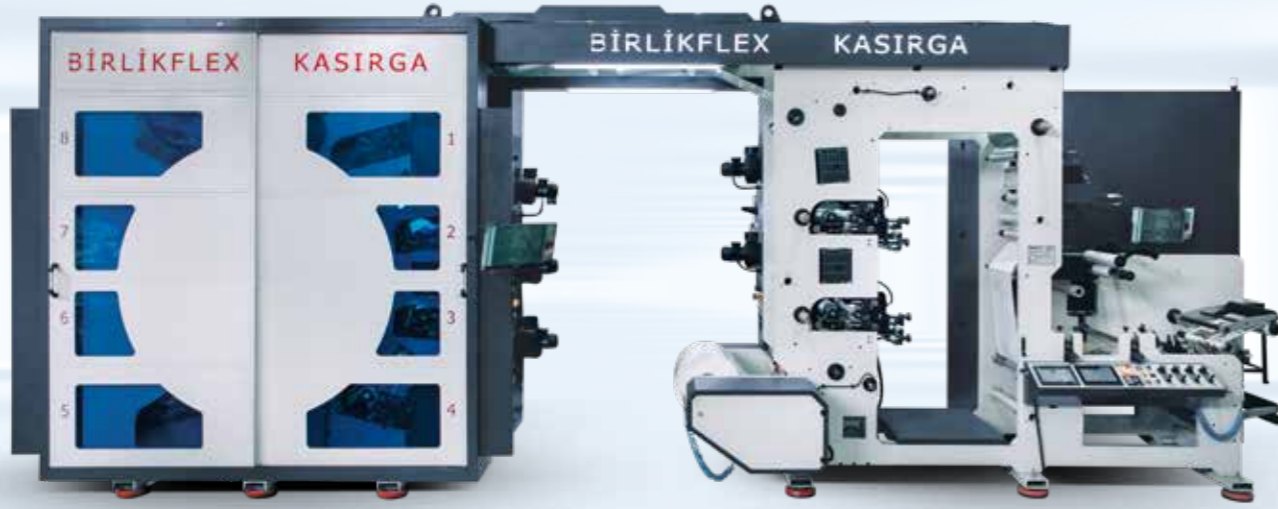

Etiket Sektöründe Tamburlu Ayrıcalığı...

Açıklama — Explanation — تفسير

Flexo etiket sektörünün en profesyonel makinesi olarak kabul edilen Sleeve Sistem Tamburlu Etiket Makinesi, performans açısında en yüksek verimi sağlamaktadır. Baskı kalitesi ve hızı maksimum, vuruntu ve vibrasyonu ise minimal seviyededir. Sleeve sistem klişe kazanı ve Seramik kullanılmaktadır. Sleeve sistem klişe kazanı çok hafif olduğundan vinç sistemine bile gerek kalmaksızın tek bir operatör ile rahatlıkla yerleştirilip çok hızlı baskıya girebilmektedir.

Accepted as the most professional machine in the flexo label industry, the Sleeve System CI Label Machine provides the highest efficiency in terms of performance. Print quality and speed are maximum, knocking and vibration are minimal. Sleeve system plate cylinder and Ceramic are used. Since the sleeve system plate cylinder is very light, it can be easily placed with a single operator without the need for a crane system and can be printed very quickly.

تم قبولها باعتبارها الآلة الأكثر احترافاً في صناعة ملصقات فليكسو ، توفر آلة تسمية نظام الأسطوانة المركزية على كفاءة من حيث الأداء. جودة الطباعة وسرعتها قصوى ، والطرق والاهتزاز ضئيلان. يتم استخدام لوحة نظام الأسطوانة والسيراميك. نظرًا لأن لوحة نظام الأسطوانة خفيفة جدًا ، يمكن وضعها بسهولة مع مشغل واحد دون الحاجة إلى نظام رافعة ويمكن طباعتها بسرعة كبيرة.

Özellikler — Features — الميزات

| | | |
|---|--|--|
| Baskı hızı 250mt/dk | Printing Speed 250mt/min | سرعة الطباعة ٢٥٠ متر / دقيقة |
| Çözgüde hidrolik bobin kaldırma ünitesi | unwinder Hydraulic coil lift unit | وحدة رفع الملف الهيدروليكي لف اللفة وفك اللفة |
| Sargı Bobin çapı 600mm | Rewinder coil 600mm | لفائف الترجيع ٦٠٠ مم |
| Çözgü Bobin Çapı 1000mm | Unwind coil 1000mm | استرخاء لفائف ١٠٠٠ مم |
| PLC Dokunmatik ekran | PLC Touch screen | شاشة تعمل باللمس PLC |
| PLC ile baskı oturtma sistemi | PLC With Printing setting system | PLC مع نظام إعداد الطباعة |
| Kamera kontrol sistemi | Camera Control system | نظام التحكم بالكاميرا |
| Hıza duyarlı enerji tasarruflu İnfrared kurutma sistemi | Sensitive , Energy saver, Infrared dryer | حساس للسرعة ، موفر للطاقة ، مجفف بالأشعة تحت الحمراء |
| Her renk sonrası kurutma ünitesi | All Color later dryer unit | كل وحدة تجفيف ألوان لاحقاً |
| Lineer kızak sistemi | Linear Guideway system | نظام التوجيه الخطي |
| Kurutma Tüneli | Dryer Tunnel | نفق مجفف |
| Loadcelli ara tansiyon sistemi | Loadcell Tension system | نظام شد خلية الحمل |
| Kenar Kontrol ünitesi | Web Guide (edge control) system | نظام دليل الويب (التحكم في الحافة) |
| Mikser motor sistemi | Mixer motor system | نظام محرك الخلط |
| Sleeve sistem Seramik anilox merdane | Sleeve system Ceramic Anilox cylinder | اسطوانة سيراميك أنيلوكس |
| Sleeve sistem Klişe merdanesi | Sleeve system Cliche (Plate) cylinder | نظام الرافعة |
| Ragle: Doctor Blade Sıyırma sistemi | Ragle : Doctor Blade Stripping system | راجل: نظام دكتور بليد نايف |
| Renk sayıları - 6-8-10 | Color 6-8-10 | اللون ٦-٨-١٠ |
| Baskı genişlikleri 50 cm | Printing width 50 cm | عرض الطباعة ٥٠ سم |
| Baskı Tekrarı : 350-500 mm | Printing repeat 350-500mm | تكرار الطباعة ٣٥٠-٥٠٠ مم |
| Yüksek enerji tasarrufu | High Energy Save | توفير الطاقة العالية |
| Kompakt tasarım | Compact Desing | تصميم مدمج |
| Uv- IR Kaset tip kurutma sistemi | UV and IR cassette type Dryer unit | وحدة مجفف نوع كاسيت الأشعة فوق البنفسجية والأشعة تحت الحمراء |
| Rotary bıçak ve jilet dilimleme sistemi | Rotary Knife and razor slicing unit | سكين دوار ووحدة تشريح شفرات |
| Etiket baskı ve dilimleme ünitesi | Label Printing And slicing unit | وحدة طباعة الملصقات وتقطيعها |

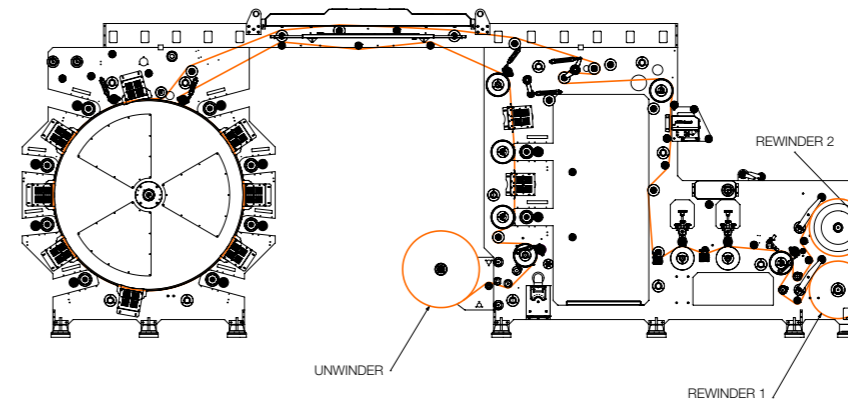

Baskı renk üniteleri
6-8-10
RENK ÜNİTELERİ

Genişlik
50 cm
BASKI GENİŞLİĞİ

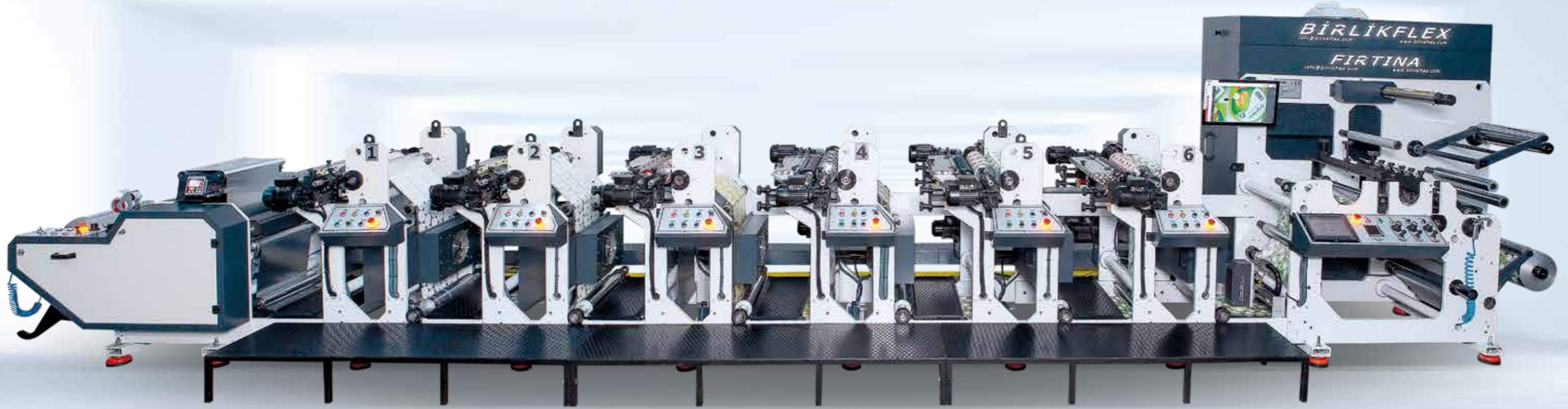

WORLD OF FLEXP TECHNOLOGY

» SIRALI SİSTEM ETİKET FLEXP BASKI MAKİNESİ

» Inline System Label and Flexo Printing Machine

» آلة طباعة الملصقات و فليکسو

Makineyi inceleyin
Inspect the machine
افحص الجهاز



BİRLİK FLEX
WORLD OF FLEXP TECHNOLOGY





Etiket Sektörünün Değişmeyen Yıldızı...

Açıklama — Explanation — تفسير

Sıralı sistem etiket ve flexo baskı makinesi yıllardır değişmeyen tercih, Ancak çok daha gelişmiş yeni tip kurutucu yüksek enerji tasarrufu ve daha az mürekkep kullanımı ile, şimdi hem yeni hem verimli. Geliştirilmiş dilimleme ünitesi ile eskisinden çok daha iyi.

The inline label system and flexo printing machine have been preferred unchanged for many years, but the new type of dryer, which is much more advanced, is now both new and efficient, with high energy savings and less ink use. Much better than before with the improved slicing unit.

تم تفضيل نظام الملصقات المضمن وألة الطباعة فليكسو دون تغيير لسنوات عديدة، لكن النوع الجديد من المجفف، الأكثر تقدمًا، أصبح الآن جديدًا وفعالًا، مع توفير طاقة عالي واستخدام أقل للحبر. أفضل بكثير من ذي قبل مع وحدة التقطيع المحسنة.



Özellikler — Features — الميزات

| | | |
|---|--|--|
| Baskı hızı 150mt/dk | Printing Speed 150mt/min | سرعة الطباعة ١٥٠ متر / دقيقة |
| Çözgüde hidrolik bobin kaldırma ünitesi | Unwinder Hydraulic coil lift unit | وحدة رفع الملف الهيدروليكي لف اللفة وفك اللفة |
| Sargı ve çözgü Bobin çapı 1000mm | Rewinder and unwinder coil 1000mm | لفائف التراجع والفك ١٠٠٠ مم |
| PLC Dokunmatik ekran | PLC Touch screen | شاشة تعمل باللمس PLC |
| Hıza duyarlı enerji tasarruflu İnfrared kurutma sistemi | Sensitive , Energy saver, Infrared dryer | حساس للسرعة ، موفر للطاقة ، مجفف بالأشعة تحت الحمراء |
| Her renk sonrası kurutma ünitesi | All Color later dryer unit | كل وحدة تجفيف ألوان لاحقًا |
| Lineer kızak sistemi | Linear Guideway system | نظام التوجيه الخطي |
| Loadcelli ara tansiyon sistemi | Loadcell Tension system | نظام شد خلية الحمل |
| Kenar Kontrol ünitesi | Web Guide (edge control) system | نظام دليل الويب (التحكم في الحافة) |
| Mikser motor sistemi | Mixer motor system | نظام محرك الخلاط |
| Seramik anilox merdane | Ceramic Anilox cylinder | اسطوانة سيراميك أنيلوكس |
| Bıçaklı sıyırma sistemi | Knife stripping system | نظام تجريد السكين |
| Renk sayıları - 6-8-10 | Color 6-8-10 | اللون ٦-٨-١٠ |
| Baskı genişlikleri 50 | Printing width 50 cm | عرض الطباعة ٥٠ سم |
| Baskı Tekrarı : 250-500 mm | Printing repeat 250-500mm | تكرار الطباعة ٢٥٠-٥٠٠ مم |
| Uv- IR Kaset tip kurutma sistemi | Knife stripping system | وحدة مجفف نوع كاسيت الأشعة فوق البنفسجية والأشعة تحت الحمراء |
| Etiket baskı ve dilimleme ünitesi | Label Printing And slicing unit | وحدة طباعة الملصقات وتقطيعها |
| Rotary bıçak ve jilet dilimleme sistemi | Rotary Knife and razor slicing unit | سكين دوار ووحدة تشريح شفرات |
| Kompakt tasarım | Compact Desing | تصميم مدمج |
| Yüksek enerji tasarrufu | High Energy Save | توفير الطاقة العالية |

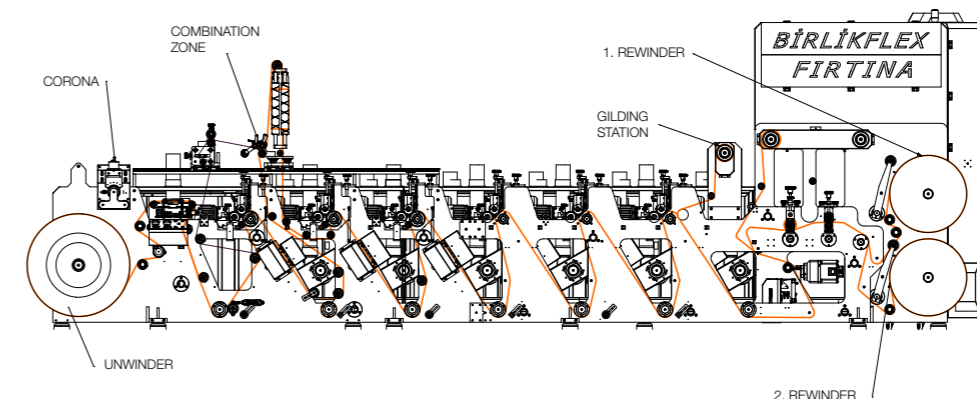
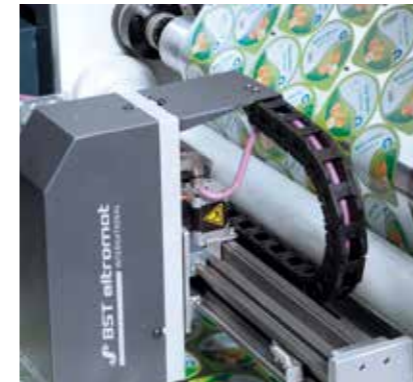

Baskı renk üniteleri
4-6-8
RENK ÜNİTELERİ

Genişlik
50 cm
BASKI GENİŞLİĞİ



BF-TW5500
RÜZGAR >

WORLD OF FLEXO TECHNOLOGY

» 5 RENK KULE TİPİ FLEXO BASKI MAKİNASI

» 5 Color Label Tower Type Flexo Printing Machine

» آلة طباعة فليكس من نوع برج 5 ألوان

Makineyi inceleyin
Inspect the machine
افحص الجهاز



BİRLİK FLEX
WORLD OF FLEXO TECHNOLOGY





Hem Pratik Hem Kaliteli...

Açıklama — Explanation — تفسير

Kule tipi Flexo baskı makinesi, Pratik ve kolay dolaşıma sahip az fire veren kullanıcı dostu Kendisi küçük ama teknolojisi büyük olan bu makinede, etiket dilimleme ve UV kurutucu kullanabilmektedir.

The tower-type Flexo printing machine is a small but large machine with a small technology that gives little waste, practical and easy circulation, it can use label slicer and UV dryer.

إن آلة الطباعة فليكسو من نوع البرج هي آلة صغيرة ولكنها كبيرة مع تقنية صغيرة تعطي القليل من النفايات، وتداول عملي وسهل، ويمكنها استخدام آلة تقطيع الملصقات ومجفف الأشعة فوق البنفسجية.

Özellikler — Features — الميزات

Baskı hızı 150mt/dk

Çözüde hidrolik bobin kaldırma ünitesi

Sargı ve çözgü bobin çapı 600mm

PLC Dokunmatik ekran

Hıza duyarlı enerji tasarruflu İnfrared kurutma sistemi

Her renk sonrası kurutma ünitesi

Kurutma Tüneli

Lineer kızak sistemi

Loadcelli ara tansiyon sistemi

Kenar Kontrol ünitesi

Mikser motor sistemi

Seramik anilox merdane

Bıçaklı sıyırma sistemi

Renk sayıları - 5-6

Baskı genişlikleri 50 cm

Baskı Tekrarı : 250-500 mm

Yüksek enerji tasarrufu

Kompakt tasarım

Uv yada IR tip kurutma sistemi

Etiket baskı ve dilimleme ünitesi

Rotary bıçak ve jilet dilimleme sistemi

Printing Speed 150mt/min

unwinder Hydraulic coil lift unit

Rewinder and unwinder coil 600mm

PLC Touch screen

Sensitive, Energy saver, Infrared dryer

All Color later dryer unit

Dryer tunnel

Linear Guideway system

Loadcell Tension system

Web Guide (edge control) system

Mixer motor system

Ceramic Anilox cylinder

Knife stripping system

Color -5-6

Printing width 50

Printing repeat 250-500mm

High Energy Save

Compact Desing

UV or IR type Dryer unit

Label Printing And slicing unit

Rotary Knife and razor slicing unit

سرعة الطباعة ١٥٠ متر / دقيقة

وحدة رفع الملف الهيدروليكي لف اللفة وفك اللفة

لفائف الترجيع والفك ٦٠٠ مم

شاشة تعمل باللمس PLC

حساس للسرعة ، موفر للطاقة ، مجفف بالأشعة تحت الحمراء

كل وحدة تجفيف ألوان لاحقاً

نفق مجفف

نظام التوجيه الخطي

نظام شد خلية الحمل

نظام دليل الويب (التحكم في الحافة)

نظام محرك الخلاط

اسطوانة سيراميك أنيلوكس

نظام تجريد السكين

اللون ٦-٥

عرض الطباعة ٥٠٠ مم

تكرار الطباعة ٢٥٠-٥٠٠ مم

توفير الطاقة العالية

تصميم مدمج

وحدة مجفف نوع الأشعة فوق البنفسجية أو الأشعة تحت الحمراء

وحدة طباعة الملصقات وتقطيعها

سكين دوار ووحدة تشريح شفرات

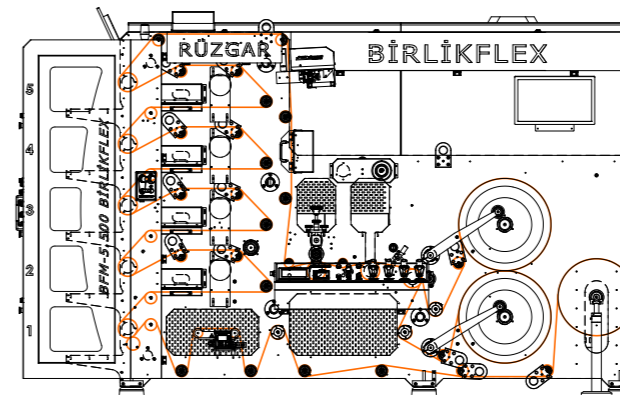

Baskı renk üniteleri
5-6
RENK ÜNİTELERİ

Genişlik
50 cm
BASKI GENİŞLİĞİ



BF-TW450
POYRAZ >

WORLD OF FLEXO TECHNOLOGY

»» 4 RENK KULE TİPİ FLEXO BASKI MAKİNESİ

»» 4 Color Label Tower Type Flexo Printing Machine

»» آلة طباعة فليكس من نوع برج 4 ألوان

Makineyi inceleyin
Inspect the machine
افحص الجهاز



BİRLİK FLEX
WORLD OF FLEXO TECHNOLOGY





Kendi Küçük Yaptığı İş Büyük...

Açıklama — Explanation — تفسير

Kule tipi Flexo baskı makinesi, pratik ve kolay dolaşıma sahip az fire veren kullanıcı dostu Kendisi küçük ama teknolojisi büyük olan bu makinede, etiket dilimleme ve UV kurutucu kullanabilmektedir.

The tower-type Flexo printing machine is a small but large machine with a small technology that gives little waste, practical and easy circulation, it can use label slicer and UV dryer.

إن آلة الطباعة فليكسو من نوع البرج هي آلة صغيرة ولكنها كبيرة مع تقنية صغيرة تعطي القليل من النفايات، وتداول عملي وسهل، ويمكنها استخدام آلة تقطيع الملصقات ومجفف الأشعة فوق البنفسجية.



Özellikler — Features — الميزات

Baskı hızı 150mt/dk

Çözgüde hidrolik bobin kaldırma ünitesi

Sargı ve çözgü bobin çapı 600mm

PLC Dokunmatik ekran

Hıza duyarlı enerji tasarruflu İnfrared kurutma sistemi

Her renk sonrası kurutma ünitesi

Kurutma Tüneli

Lineer kızak sistemi

Loadcelli ara tansiyon sistemi

Kenar Kontrol ünitesi

Mikser motor sistemi

Seramik anilox merdane

Bıçaklı sıyırma sistemi

Renk sayıları - 3-4

Baskı genişlikleri 50 cm

Baskı Tekrarı : 250-500 mm

Yüksek enerji tasarrufu

Kompakt tasarım

UV yada IR tip kurutma sistemi

Printing Speed 100mt/min

unwinder Hydraulic coil lift unit

Rewinder and unwinder coil 600mm

PLC Touch screen

Sensitive , Energy saver, Infrared dryer

All Color later dryer unit

Dryer Tunnel

Linear Guideway system

Loadcell Tension system

Web Guide (edge control) system

Mixer motor system

Ceramic Anilox cylinder

Knife stripping system

Color 4

Printing width 50 cm

Printing repeat 250-500mm

High Energy Save

Compact Desing

UV or IR type Dryer unit

سرعة الطباعة ١٠٠ متر / دقيقة

وحدة رفع الملف الهيدروليكي لف اللفة وفك اللفة

لفائف الترجيع والفك ٦٠٠ مم

شاشة تعمل باللمس PLC

حساس للسرعة ، موفر للطاقة ، مجفف بالأشعة تحت الحمراء

كل وحدة تجفيف ألوان لاحقاً

نفق مجفف

نظام التوجيه الخطي

نظام شد خلية الحمل

نظام دليل الويب (التحكم في الحافة)

نظام محرك الخلاط

اسطوانة سيراميك أنيلوكس

نظام تجريد السكين

اللون ٣-٤

عرض الطباعة ٥٠٠ مم

تكرار الطباعة ٢٥٠-٥٠٠ مم

توفير الطاقة العالية

تصميم مدمج

وحدة مجفف نوع الأشعة فوق البنفسجية أو الأشعة تحت الحمراء

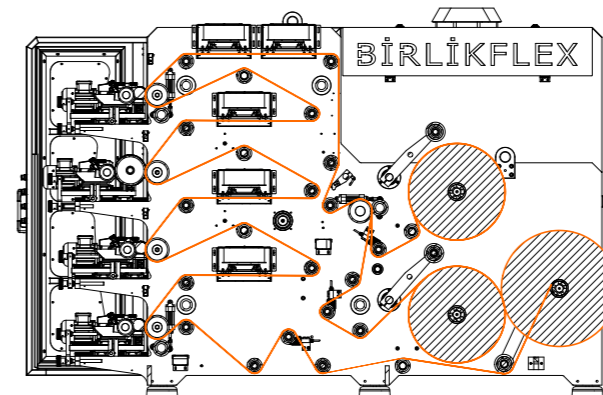
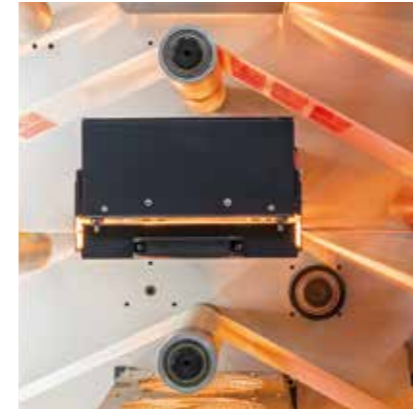

Baskı renk üniteleri
4
RENK ÜNİTELERİ

Genişlik
50 cm
BASKI GENİŞLİĞİ



BF-AT5360
RÜZGAR >

WORLD OF FLEXO TECHNOLOGY

» KOLİBANDI BASKI MAKİNESİ

» Adhesive Tape Flexo Printing Machine

» آلة طباعة فليكس الشريط اللاصق

Makineyi inceleyin
Inspect the machine
افحص الجهاز

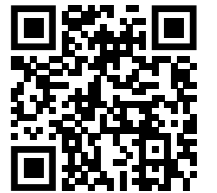

BİRLİK FLEX
WORLD OF FLEXO TECHNOLOGY





Kolibandında Dünya Lideri, Dakikada 8 Adet...

Açıklama — Explanation — تفسير

Akrilik O.P.P banda Primer/Release istasyonları ile ya da corona işlemi ile Corona/Release ile O.P.P Holtmelt-Solvent Bazlı boya ile banda baskıdan önce primer sürüm, Baskıdan sonra release sürüm yaparak 5 renkli baskı yapabilen bir makinedir. Çalışma döngüsü, 360mm Genişliğinde uzun rulo ile başlar, Çözgü baskı boyuna kesim ile devam eder, Çift taret ile biter. Makinenin 8 iş saati ve bir operatör ile 100m x 45mm'den 4000'e yakın bant üretmektedir.

It's a Machine, Which can make 5 Color printing by applying primer application before printing, And Release applicaiton after perinting on Acrylic O.P.P tape with primer/ Release Stations or with corona process, or Corona / release, And O.P.P Holtmelt-Solvent based paint applied tape. working cycle; Starts with 360mm Wide long roll, Continues with unwinder, printing, longitudinal cutting and ends with double turret rewinder.

إنها آلة يمكنها عمل طباعة بخمس ألوان من خلال التطبيق التمهيدي قبل الطباعة، وإطلاق التطبيق بعد الطباعة على شريط أكريليك OPP مع محطات التمهيدي / الإصدار أو مع عملية الإكليل، أو Corona / Release، وشريط طلاء OPP Holtmelt-Solvent المطبق. دورة العمل تبدأ بلقافة طويلة بعرض 360 مم، ويستمر بلك اللقاة والطباعة والقطع الطولي وينتهي ببرج اللف المزودج.



Özellikler — Features — الميزات

Baskı hızı 100mt/dk

Sargı bobin çapı 300mm

Çözgü bobin çapı 400mm

Açııcı muz merdane sistemi

PLC Dokunmatik ekran

Hıza duyarlı enerji tasarruflu İnfrared kurutma sistemi

Her renk sonrası kurutma ünitesi

Kurutma Tüneli

Lineer kızak sistemi

Keçe rulo bant arkası temizleme ünitesi

Ayarlanabilir Jilet dilimleme ünitesi

Mikser motor sistemi

Seramik anilox merdane

Bıçaklı sıyırma sistemi

Renk sayıları 3-4-5

Baskı genişlikleri 360mm

Baskı Tekrarı : 250-500 mm

Yüksek enerji tasarrufu

Kompakt tasarım

Şoklama ünitesi

Plastik friksiyon sistemi

Sleeve release ve primer ünitesi

Otomatik çift taretli sargı ünitesi

Printing Speed 150mt/min

Rewinder coil 300mm

Unwinder coil 400mm

Banana Roller system

PLC Touch screen

Sensitive , Energy saver, Infrared dryer

All Color later dryer unit

Dryer Tunnel

Linear Guideway system

Dust Felt

Razor Slicing unit

Mixer Motor system

Ceramic Anilox cylinder

Knife stripping system

Color -3-4-5

Printing width 360mm

Printing repeat 250-500mm

High Energy Save

Compact Desing

Shock unit

Plastic Friction system

Sleeve Release And Primer Unit

Automatic Double turret rewinder system

سرعة الطباعة ١٠٠ متر / دقيقة

لفائف الترجيع ٣٠٠ مم

لفائف فك ٤٠٠ مم

نظام أسطوانة الموز

شاشة تعمل باللمس PLC

حساس للسرعة ، موفر للطاقة ، مجفف بالأشعة تحت الحمراء

كل وحدة تجفيف ألوان لاحقاً

نفق مجفف

نظام التوجيه الخطي

شعر الغبار

وحدة تقطيع الحلافة

نظام محرك الخلاط

اسطوانة سيراميك أنيلوكس

نظام تجريد السكين

اللون ٣-٤-٥

عرض الطباعة ٣٦٠ مم

تكرار الطباعة ٢٥٠-٥٠٠ مم

توفير الطاقة العالية

تصميم مدمج

وحدة الصدمات

نظام احتكاك البلاستيك

الافراج عن الاسطوانة ووحدة التمهيدي

نظام الترجيع التلقائي للبرج المزودج

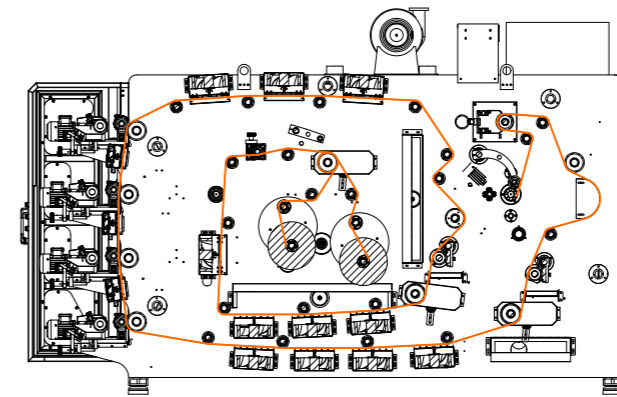

Baskı renk üniteleri
3-4-5
RENK ÜNİTELERİ

Genişlik
36 cm
BASKI GENİŞLİĞİ



BF-SL1300
TAYFUN >

WORLD OF FLEXO TECHNOLOGY

» DİLİMLEME MAKİNESİ

» Slicing Machine
» آلة التقطيع

Makineyi inceleyin
Inspect the machine
افحص الجهاز

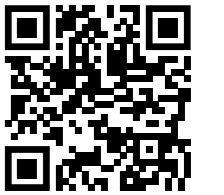

BİRLİK FLEX
WORLD OF FLEXO TECHNOLOGY





Yüksek Performans, Pratik Arayüz...

Özellikler — Features — الميزات

Dilimleme hızı 500mt/dk
Çözümlü Bobin çapı 1200mm
Sargı Bobin çapı 600mm

Çözümlü hidrolik bobin kaldırma

Demir Frikasyon Sistemi

Çözümlü ve sargıda bobin çapı 1m

PLC Dokunmatik ekran

Dilimleme genişliği 80-100-130-160cm

Loadcelli ara tansiyon sistemi

Kompakt tasarım

Enerji Tasarrufu

Slitter speed 500mt/min

Unwinder coil 1200mm

Rewinder coil 600mm

Rewinder and unwinder Hydraulic coil lift unit

Iron Friction system

Rewind and unwind coil 1m

PLC Touch screen

Slicing width 80-100-130-160 cm

Loadcell Tension system

Compact Desing

High Energy Save

سرعة الغالق ٥٠٠ متر دقيقة.

لغانف فك ١٢٠٠ مم

لغانف الترجيع ٦٠٠ مم

وحدة رفع الملف الهيدروليكي لف اللفة وفك اللفة

نظام احتكاك الحديد

لف الملف وفك ١ م

شاشة تعمل باللمس PLC

عرض التقطيع ٨٠-١٠٠-١٣٠-١٦٠ سم

نظام شد خلية الحمل

تصميم مدمج

توفير الطاقة العالية

Açıklama — Explanation — تفسير

Dilimleme makinesi esnek ambalaj kağıt ve bir çok türde ürün için, yeni nesil teknolojisi sayesinde çapak atma ve kırışksız sarım gibi çok avantajlı özelliklere sahiptir.

The slicer machine has very advantageous features such as burr removal and wrinkle-free winding thanks to its new generation technology for flexible packing paper and many types of products.

تميز آلة التقطيع بميزات مفيدة للغاية مثل إزالة النتوءات واللف الخالي من التجاعيد بفضل تقنية الجيل الجديد من ورق أمبلاك المرن والعديد من أنواع المنتجات.

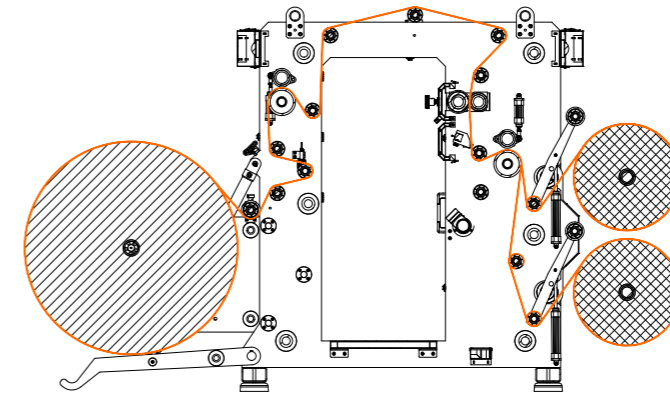

Genişlik
80/100/130/160/200 cm
DİLİMLEME GENİŞLİĞİ



BF-SLJ 1300
KUZEY >

WORLD OF FLEXP TECHNOLOGY

>> JUMBINO DİLİMLEME MAKİNESİ

>> Jumbino Slicing Machine

>> آلة تقطيع جامبينو

Makineyi inceleyin
Inspect the machine
افحص الجهاز

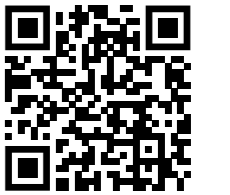

BİRLİK FLEX
WORLD OF FLEXP TECHNOLOGY





Yüksek Hızda Mükemmel Sarım...

Özellikler — Features — الميزات

Dilimleme hızı 200mt/dk

Çözgü Bobin çapı 1200mm

Sargı Bobin çapı 300mm

Çözücü hidrolik bobin kaldırma

Demir Friksiyon Sistemi

Çözgü ve sargıda bobin çapı 1m

PLC Dokunmatik ekran

Dilimleme genişliği 80-100-130-160cm

Loadcelli ara tansiyon sistemi

Kompakt tasarım

Enerji Tasarrufu

Slitter speed 200mt/min

Unwinder coil 1200mm

Rewinder coil 300mm

Rewinder and unwinder Hydraulic coil lift unit

Iron Friction system

Rewind and unwind coil 1m

PLC Touch screen

Slicing width 80-100-130-160 cm

Loadcell Tension system

Compact Desing

High Energy Save

سرعة الغالق ٢٠٠ متر دقيقة.

لفائف فك ١٢٠٠ مم

لفائف الترجيع ٣٠٠ مم

وحدة رفع الملف الهيدروليكي لف اللفة وفك اللفة

نظام احتكاك الحديد

لف الملف وفكه ١ م

شاشة تعمل باللمس PLC

عرض التقطيع ٨٠-١٠٠-١٣٠-١٦٠ سم

نظام شد خلية الحمل

تصميم مدمج

توفير الطاقة العالية

Açıklama — Explanation — تفسير

Jumbino dilimleme makinesi geniş ebatta ki jumbo bantları daha küçük ebatlara dilimlemeye yarayan yeni nesil teknolojisi ile kırışksız sarım gibi çok avantajlı özelliklere sahiptir.

The Jumbino slicer machine has very advantageous features such as wrinkle-free winding with a new generation technology that allows you to slice large-sized jumbo tapes into smaller sizes.

تميز آلة تقطيع اللحم Jumbino بميزات مفيدة للغاية مثل لف الخالي من التجاعيد مع تقنية الجيل الجديد التي تسمح لك بتقطيع الأشرطة الكبيرة الحجم إلى أحجام أصغر.

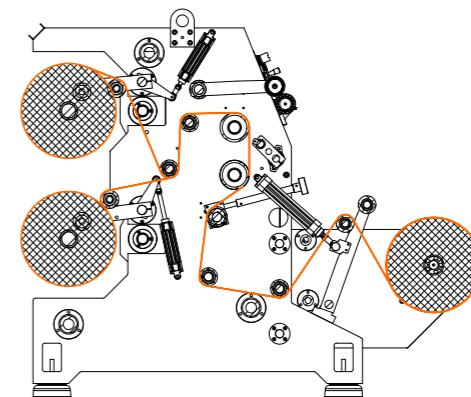
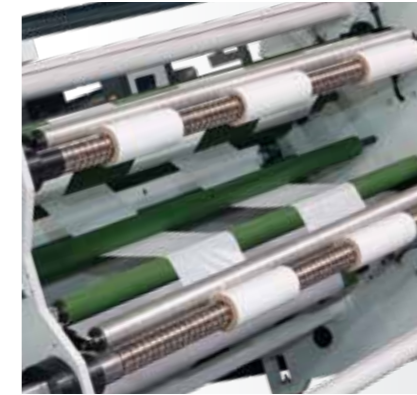

Genişlik
180/160 cm
DİLİMLEME GENİŞLİĞİ



WORLD
of FLEXO
TECHNOLOGY

- | | | | | |
|--|---|--|---|--|
|  Türkiye |  Algeria |  India |  Niger |  Lebanon |
|  USA |  Palestine |  Sudan |  Russia |  Kazakhstan |
|  Germany |  Slovakia |  Jordan |  Kuveyt |  Georgia |
|  Iranian |  Tunusia |  Bulgaria |  İsrail |  Serbia |
|  Chile |  Romania |  Turkmenistan |  Pakistan | |
|  Morocco |  France |  Kosava |  Guatemala | |
|  Azerbaijan |  Canada |  Iraq |  Egeypt | |

BİRLİK FLEX®
WORLD OF FLEXO TECHNOLOGY

www.birlikflex.com