



# ERTAM

HİDROLİK VE MAKİNA SANAYİ TİCARET LTD.ŞTİ.



 **Ertam**  **vinç**



## HAKKIMIZDA

*2008 yılında sektördeki yerini alan, Ertam Hidrolik ve Makina, kendini sürekli geliştirmeyi hedefleyen misyonu ve yenilikçi vizyonu ile kurumsallaşmaya giden yolunda başarılı çalışmalara imza atmıştır.*

*Günümüzde tüm Türkiye'de yaygın Ertam asansörleri ile her sektörde çözümler sunan firmamız sorumluluk bilinci ve kalite odaklı tavrıyla müşteri memnuniyetini kalıcı ve sürekli kılacak en üstün ve en güvenilir hizmeti vermektedir.*

*İş anlayışının temelinde uzmanlık yer alan firmamız, kendini sürekli geliştirmeyi prensip edinmiş çalışanları ile mevcut bir fikirden, yaratılan konsept kadar tüm aşamalarda yaratıcı ve kusursuz çözümler geliştirmektedir.*

*Müşterileri ile verimli, uzun vadeli ilişkiler kuran, girişimciliğe ve yaratıcı fikirlere daima açık olan firmamız; projelerini, deneyimini, bilgilerini ekibimiz ve müşterileri ile paylaşarak hayata geçirmektedir.*

## KOMPAKT HİDROLİK YÜK LİFTİ



Hidrolik yük asansörleri, taşıyıcı çerçeve, silindir piston sistemi, askı tertibatı ve üzerine yük konulan hidrolik platform'dan oluşmaktadır.

Marketler, sanayi siteleri, süpermarketler ve çok katlı atölyeler, depolar ve lojistik birimlerin dikey taşıma ihtiyaçları hidrolik yük asansörlerimizle giderilmektedir. Tahrik yeteneğinin hidrolik ünite tarafından sağlandığı mekanizmadır.

### Lift sistemimizde

- 1 ADET BLAİN ELEKTRİK MOTORU • BLAİN MARKA POMPA
- BLAİN MARKA VALF GRUBU • KUMANDA PANOSU • YAĞ TANKI
- FREN TERTİBATI • T KLAVUZ RAYLAR
- PATENLER • HİDROLİK SİLİNDİR
- ½ HİDROLİK HORTUM • BL 534 FLEYER ZİNCİR
- Hz: 0 / 30 mt/sn

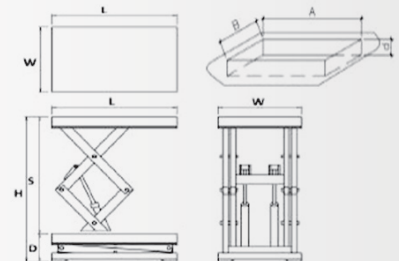

## KLASİK HİDROLİK YÜK LİFTİ



Dünya genelinde en çok kullanılan hidrolik yük asansörü modellerinden biridir. Tek silindirli hidrolik yük asansörleri 1000 kg'dan 10000 kg'a kadar taşıma kapasitesine sahiptir. Çift pistonlu hidrolik yük asansörleri 1000 kg'dan 90000 kg'a kadar taşıma kapasitesine sahiptir. Hidrolik Platform büyüdüğü zaman platform büyüklüğüne bağlı olarak hidrolik yük asansörünün destek alacağı çelik bir konstrüksiyon inşa etmek gerekebilir. Hidrolik liftin bakımları montaj sonrası geniş servis ağıımızla rutin olarak yapılmaktadır. Tüm hidrolik yük asansörlerimiz 2 yıl garanti kapsamındadır. Türkiye'nin her bölgesinde bulunan profesyonel ekiplerimiz arızalara müdahale etmektedir.

### Lift sistemimizde

- 1 ADET ELEKTRİK MOTORU
- HEMA MARKA POMPA
- YAĞ TANKI
- HİDROLİK SİLİNDİR
- 5/8 ÇİFT SIRA ZİNCİR
- Hz: 0 / 15 mt/sn bulunmaktadır.

### EMNİYET SİSTEMLERİ

- HORTUM PATLAMA VALFİ
- YÜK TUTMA VALFİ
- ELEKTRİKLİ POPET KİLİT VALFİ
- HIZ AYAR VALFİ
- KUMANDALAR 24 VOLT DC ENERJİ İLE BESLENMİŞTİR.

## KLASİK HİDROLİK YÜK LİFTİ



## MAKASLI LİFT

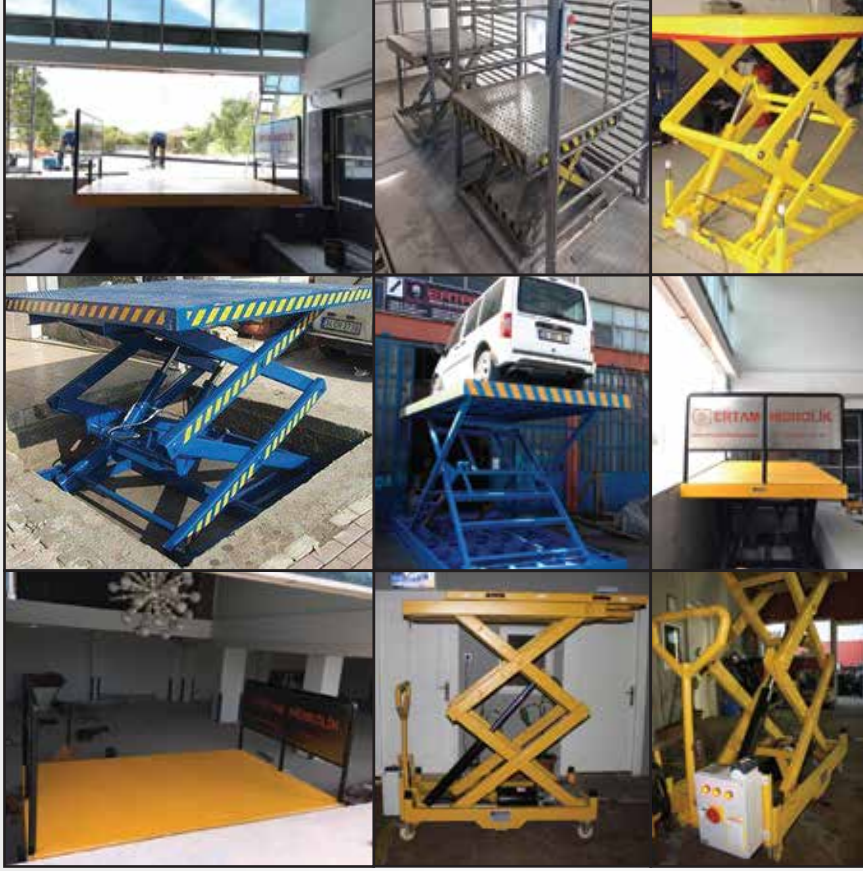

Tek makaslı hidrolik yük asansörleri geniş platform ölçüleri, ağır yükler veya düşük-orta strok kaldırma mesafesi söz konusu olduğunda ilk akla gelen tasarımlardır. Bu tanıma en çok uyan uygulamalar genellikle araç otoparklarında araçların indirilip çıkarılmasıdır. Bununla birlikte endüstriyel amaçlı sınırsız sayıda talebi de karşılayabilmektedir.

ERTAM HİDROLİK makaslı yük asansörleri binaya ve müşteri talebine özel olarak üretilmektedir. Piyasada Çin'den ithal edilen pek çok kalitesiz hazır ürünün aksine platform genişliği ve kuyu derinliği el verdiği ölçüde en yüksek strokları elde etmeyi amaçlamaktadır.

ERTAM HİDROLİK makaslı hidrolik yük asansörlerinin genel özellikleri şu şekildedir:

- Kendi kendini yağlayan yağlanabilir yataklar.
- İnerken enerji sarfetmez, iniş hızı deneyimli kullanıcı tarafından kontrol edilebilir, değiştirilebilir.
- 220 veya 380 VAC'de çalışabilme
- Manuel kontrol veya elektrik panosu ile uzaktan kontrol imkanı, PLC otomasyon sistemlerine uyulanabilme
- Aşırı yüklemeye karşı hidrolik emniyet valfleri
- Hidrolik kaçaqlarda veya hortum patlamasında yükün düşmesine karşı hortum patlama valfleri
- Döner aksamda kendinden yağlamalı rulmanlı yataklar.
- Özel tasarım güç ünitesi

### EMNİYET SİSTEMLERİ

- HORTUM PATLAMA VALFİ
- YÜK TUTMA VALFİ
- ELEKTRİKLİ POPET KİLİT VALFİ
- HIZ AYAR VALFİ
- ÇOK MAKASLI LİFTLER İSTENİLEN ÖLÇÜ VE YÜKSEKLİKTE İMALATI YAPILIR

## MAKASLI PERSONEL YÜKSELTİCİ



Makaslı personel yükselticiler insanların yüksek yerlere erişebilmesi için tercih edilir. Genellikle binaların dış kısmı ile ilgili tadilat yapılırken tercih edilmelerine rağmen çeşitli kullanım alanları vardır.Makaslı personel yükselticiler 3-15 metre yükseklikte çalışma sağlar.Özel ölçülerde yapılan platform ile çevre güvenliği alınarak istenilen yükseklikte çalışma sağlar.

## HİDROLİK ARAÇ LİFTİ



Günümüzün temel problemlerinden olan otopark alanlarının yetersizliğinden yola çıkılarak geliştirilen araç platformlarımız araçlarınızı güvenli şekilde bodrum katlardaki otoparklara indirmenize olanak sağlamaktadır. Bu sayede hem otopark alanınız daha verimli hale gelmekte hem de yapının zemin kattaki kullanım alanı artmaktadır. Tamamen özel imalat olan Araç Platformlarımız müşteri istekleri doğrultusunda projelendirilip imalatı yapılmaktadır. Makaslı ve kolonlu olarak iki çeşit üretilmektedir.

### Standart Özellikler

- Ürünlerimiz standartlara uygun CE Belgelidir.
- Hidrolik Silindirler için honlanmış Boru ve Krom kaplı miller
- Hidrolik kaçaklarda veya hortum patlamasında yükün düşmesine karşı hortum patlama valfleri.
- Hareketli noktalarda yağlamasız burçlar
- Yağlama gerektirmeyen rulmanlı makaralar
- Mukavemeti yüksek çelik konstrüksiyon
- Çukura ya da zemine montaj için uygun
- Aşırı yüklere karşı emniyet valfi
- İniş hızını ayarlamak için hız ayar valfi
- Kaliteli kompakt hidrolik güç ünitesi
- Kontrol, butonlu kumanda veya uzaktan kumanda ile

## ENGELLİ LİFTİ



Engelli asansörü, bir binaya monte edilen ve engelli kişilerin katlarda gezinmesini kolaylaştıran bir cihazdır. Özellikle yukarı ve aşağı inerken yardıma ihtiyacı olan insanlar için bu tip bir platformun olması hayati önem taşır. ERTAM HİDROLİK olarak engelleri ortadan kaldırmayı vizyon edinip yüksek güvenilirlikli, uzun ömürlü engelli asansörü imal etmekteyiz.

Engelli lifti teknik özellikleri;

### Lift sistemimizde

- 1 ADET 2.2 KW ELEKTRİK MOTORU
- 8 CC 12 LİTRE HEMA MARKA POMPA
- 30 LİTRE YAĞ TANKI
- Ø70XØ85 BORU, Ø45 MİL HİDROLİK SİLİNDİR
- 5/8 ÇİFT SIRA ZİNCİR 5 MT
- Hz: 0 / 15 mt/sn
- PASLANMAZ KAPLI PLATFORM BULUNMAKTADIR.

### EMNİYET SİSTEMLERİ

- HORTUM PATLAMA VALFİ
- YÜK TUTMA VALFİ
- ELEKTRİKLİ POPET KİLİT VALFİ
- HIZ AYAR VALFİ
- KUMANDALAR 24 VOLT DC ENERJİ İLE BESLENMİŞTİR.

## HİDROLİK RAMPA

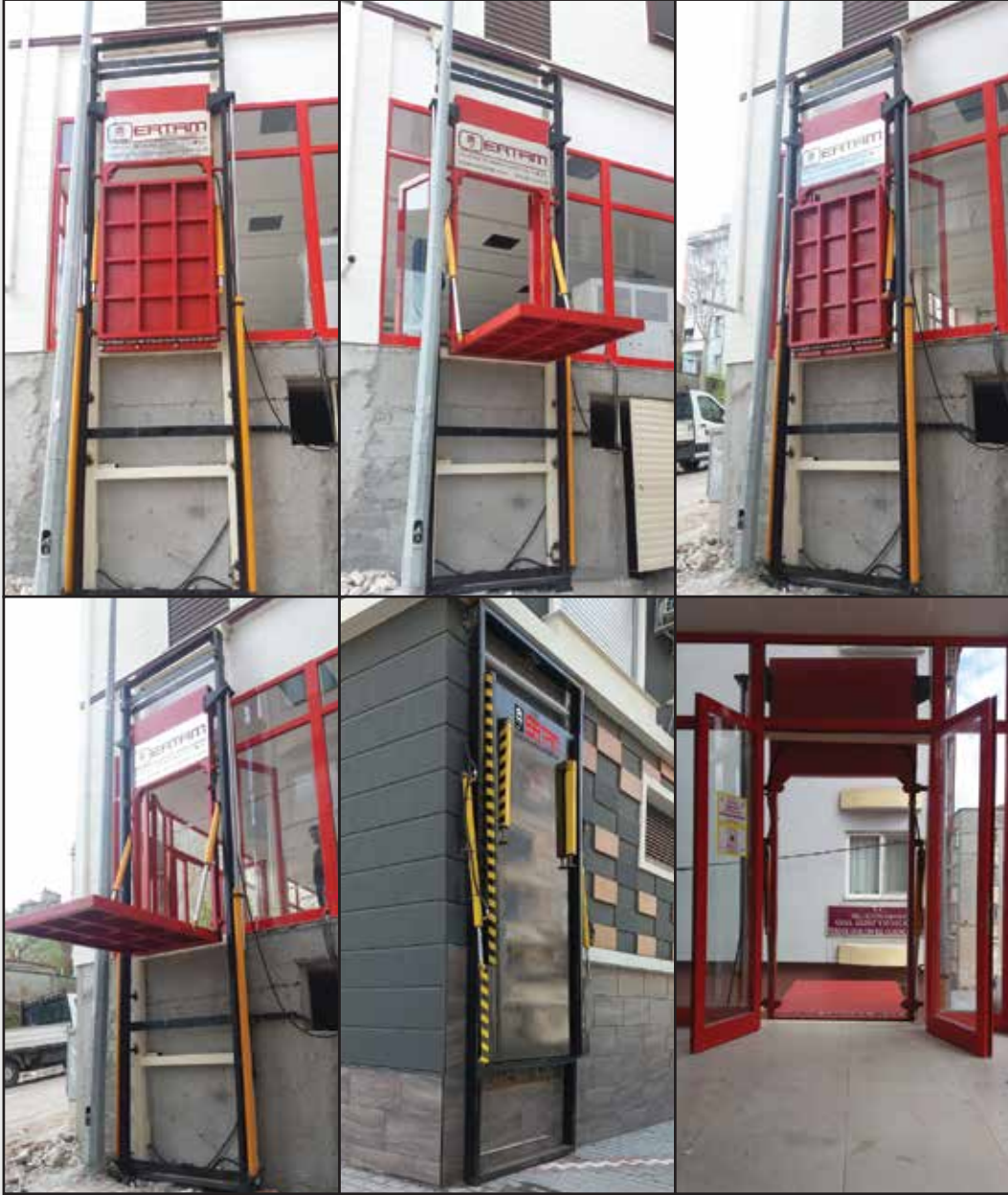

Hidrolik Rampalar yükseklik ayarı yapılabilen hidrolik pistonlar ile kolay kullanım imkanı sunmaktadır. Hidrolik Rampaların özellikle forklift yükü taşımacılığında, market palet tipi yük sevkiyatında kullanılmaktadır. Müşterilerimizin özel ihtiyaçlarına uygun özel kapasite ve platform ölçülerinde hidrolik Rampalar imal edilmektedir. Hidrolik rampalar kullanıcının amacına uygun olarak iki ve dört hareketli olarak özel ölçülerde imalatı yapılmaktadır. Hidrolik yük platformunun istenilen yüksekliğe ürün sevkiyatını kolaylaştırması ile zaman ve güç tasarrufu sağlar. Hidrolik rampalar istenilen yük taşıma kapasitesine göre özel olarak imalatı yapılmaktadır.

## HİDROLİK PİSTON

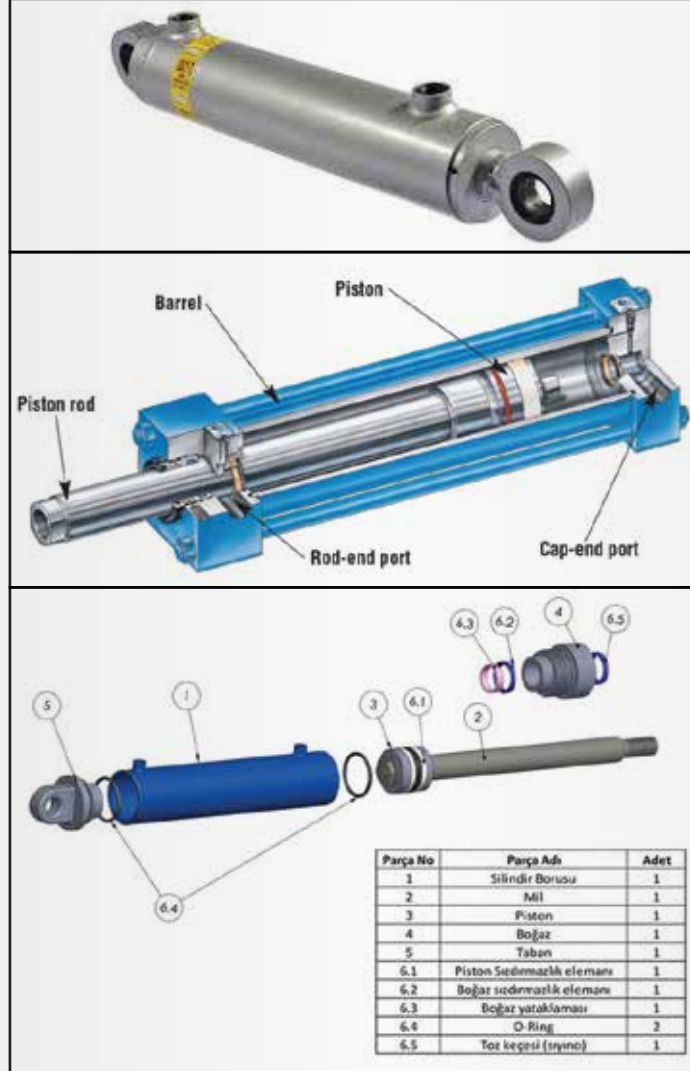

Bilindiği üzere lineer motor olarak ta tanımlanan hidrolik silindirler akışkanın hidrolik enerjisini mekanik enerjiye çeviren hidrolik ekipmanlardır. Hidrolik sistemlerin tamamına yakını nihai olarak bir hidrolik silindiri tahrik ederler. Hidrolik ünite ekipmanlarının seçimi ne kadar isabetli yapılırsa yapılsın, bu seçimin is olarak karşılığını hidrolik silindirler sayesinde görürüz. Belirli prensiplere dikkat edilmeden tasarlanan ve üretilen hidrolik silindirler servis sırasında istenildiği gibi performans göstermeyebilir. Sonuç olarak bundan hidrolik sistemin tamamı etkilenir ve büyük maddi kayıplara neden olabilir. Hidrolik yük liftinin olmazsa olmazı olan hidrolik silindirler ERTAM HİDROLİK kalitesi ile özel ölçülü olarak imal edilmektedir. Hidrolik yük liftinin güvenli ve verimli çalışması için önem arz etmektedir. Hidrolik yük asansörünün ölçülerine uygun olarak üretilmektedir.

### Hidrolik piston çeşitlerimiz

Tek Etkili Hidrolik Silindirler  
Çift Tesirli Hidrolik Silindirler  
Teleskopik Silindirler

## A101 MARKET UYGULAMALARIMIZ

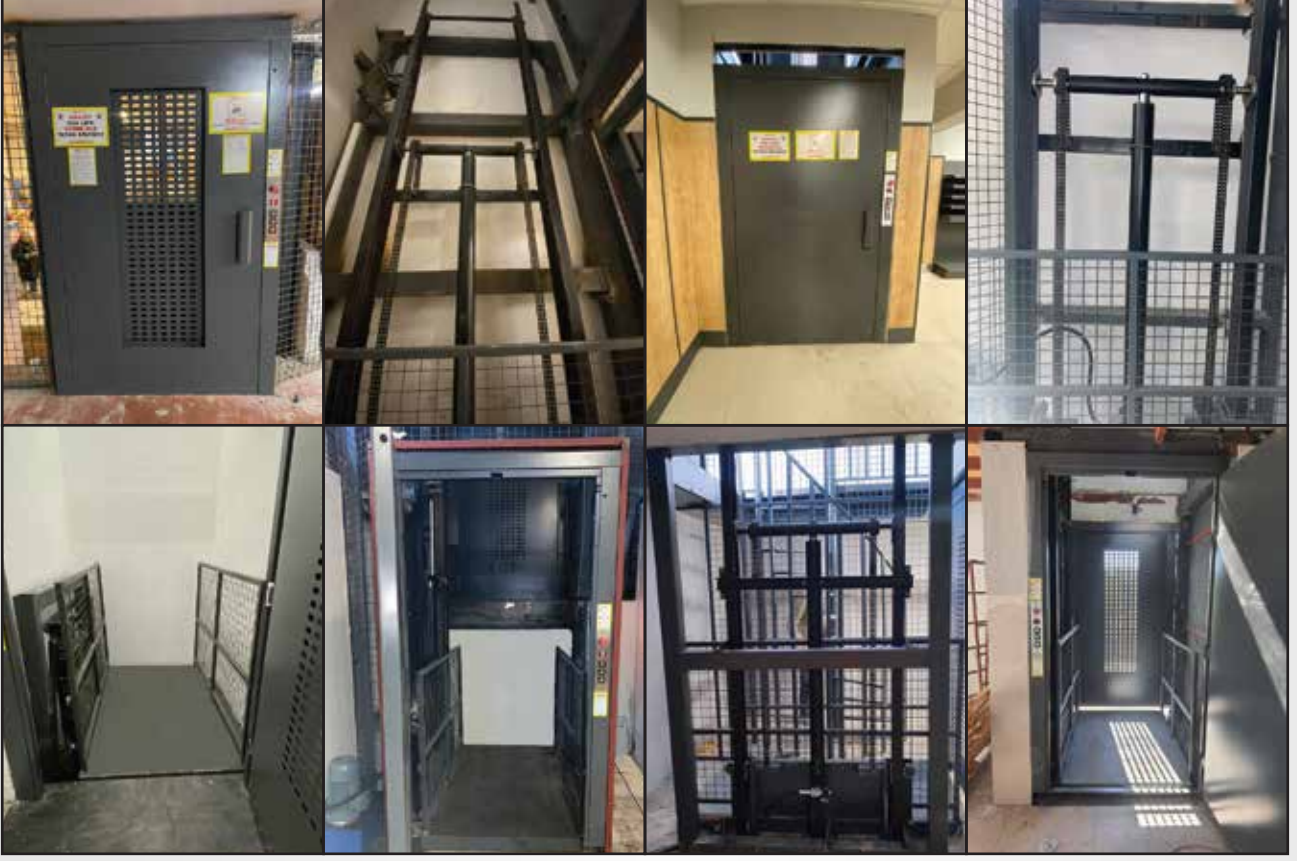

## MİGROS MARKET UYGULAMALARIMIZ



## ŞOK MARKET UYGULAMALARIMIZ



## GEZER KÖPRÜLÜ VİNÇ

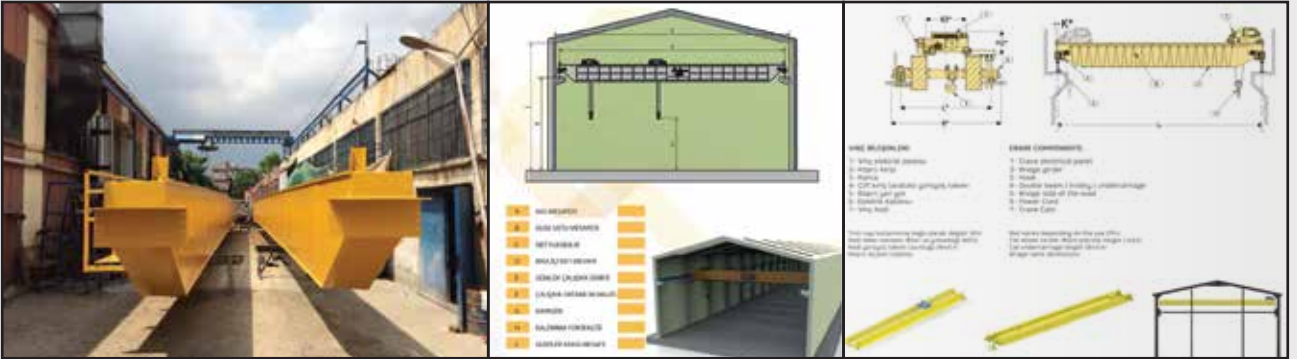

Gezer Köprülü Vinçlere mi ihtiyacınız var? O zaman hemen firmamız ERTAM Vinç'iarayın en kısa zamanda işletmenize en uygun vinçleri sizlere sunalım.

5.000 kg ile 80.000 kg arası üretim standart olup; 80.000 kg ile 250.000 kg arası özel olarak üretilmektedir.

- Mümkün olan en sessiz ve darbesiz hareket sistemleri ile kaliteli ve verimli çalışma olanağı sağlar.
- Yüksek kaldırma kapasiteleri ve ağır kullanım şartları için ideal çözümü içerir.
- Tüm yürüyüş sistemleri inverter kontrollü ve standart olarak çift kademelidir.
- Azami yer optimizasyonu için asgari yatırım gereksinimi sunar.
- Kaldırma/indirme, ve yürüyüş sınır siviçleri ile güvenli kullanım sağlar.
- Aşırı yük swicleri ile kapasite aşımı ve personel güvenliği sağlar.
- Hol enerji sistemlerinde pvc bara uygulanır.
- Tek kirişli veya çift kirişli köprü yapısında üretilebilir. Çift kirişli vinçlerde servis platformu olanağı varken, tek kirişli vinçlerde daha hafif konstrüksiyon olanağı sağlanır.
- Vinç sistemlerinde kaldırılacak yükün ağırlığına göre sistem kendi hızını ayarlama özelliğine sahiptir.

## MONORAY VİNÇ

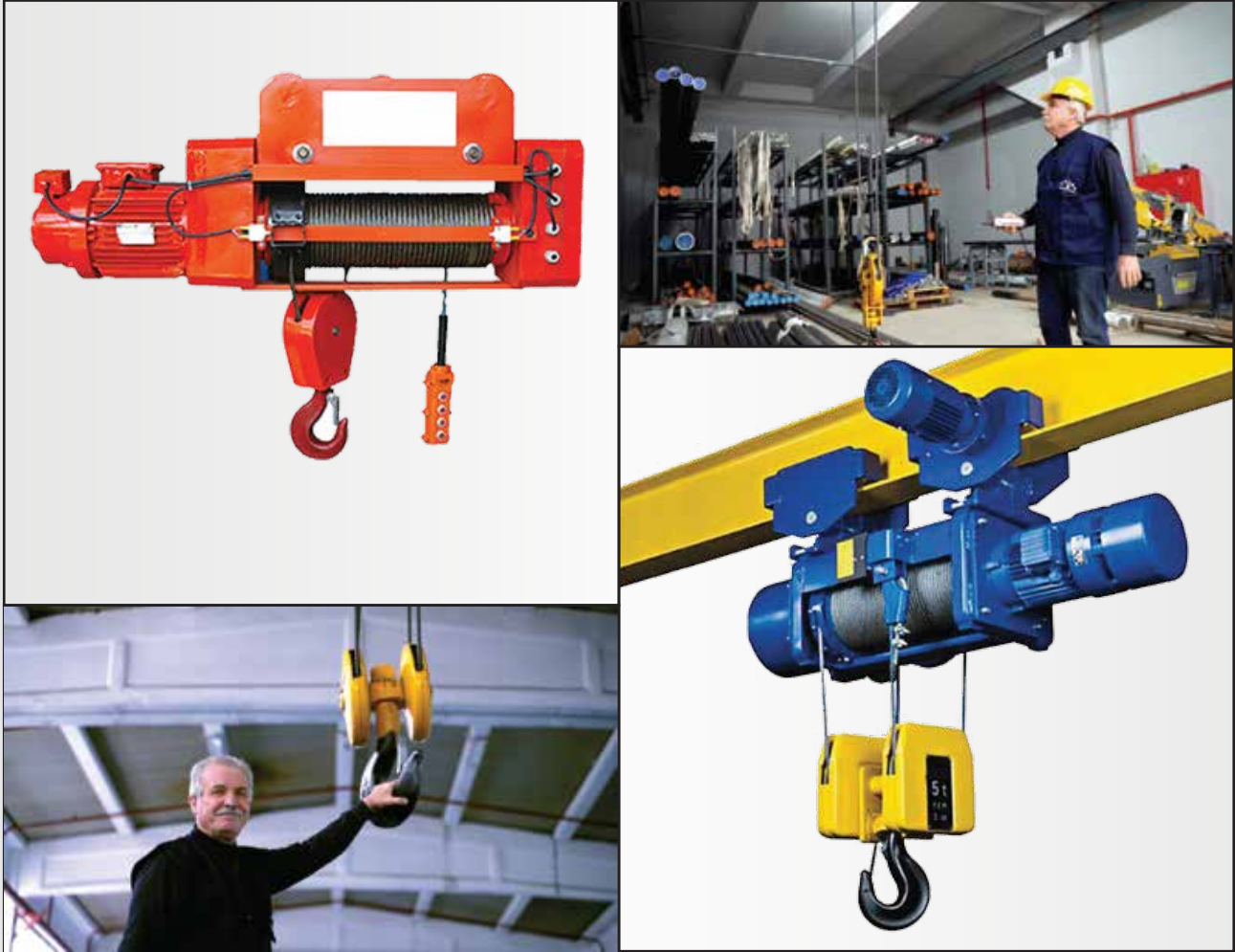

Monoray vinçler NPI profil ya da tek kiriş köprülü vinçler üzerinde dikey ve yatay eksenlerde çalışabilen askılı tip olarak bilinen vinçlerdir. Monoray vinçler hemen her fabrikada bulunan basit NPI raylar altında ya da tek kiriş gezer vinçlerde makine grubu olarak çalıştırılabilirler.

Monoray Vinç, Elektrikli caraskal, zincirli caraskal, , elektrikli vinç, monoray caraskal, zincirli vinç, zincirli vinç gibi isimlerle bilinmektedir. Endüstriyel seri monoray vinçler, uzun süreli yoğun iş yükünde ve zorlu kullanım şartlarında sorunsuz kullanım için tasarlanmış ve zamandan ciddi tasarruf sağlayan makinelerdir . Güçlendirilmiş dişli grubu ve yıkamalı sıvı yağ şanzıman sistemi ile uzun süreler sessiz ve güvenle kullanılır. Yük zinciri kopma katsayısı çalışma kapasitesinin 4 (dört) katıdır.

**Günümüzde endüstri alanında üç çeşit monoray vinç bulunmaktadır.**

**Bunlarda sırasıyla şu şekildedir;**

Sabit halatlı

Arabalı halatlı

Çift raylı arabalı

## PERGEL VİNÇ



ERTAM Pergel Vinçleri özellikle imalat hollerinde makina üzerine yük alma boşaltma uygulamaları ile, tavan vinci uygulaması yapılamayan alanlarda kullanılan ayaklı veya duvara monte edilebilen istenilen açıda hareket ettirilebilen vinçlerdir. Pergel vinçler kapalı alanlar da; taşıma, yükleme ve buna benzer işlerde kullanılmak üzere imal edilmektedir. Pergel vinçler ; Montaj edildikleri kolon etrafına 180, 270 ve 360 derecelik hareket yapma kabiliyetine sahiptir. Pergel vinçlerde isteğe göre zincirli vinç kullanılmaktadır. Pergel vinçler, duvara veya kendi ayağı üzerine montelidir. İhtiyaca göre özel üretim pergel vinç. İstendiği takdirde 360 derece dönme hareketine sahip pergel vinç. Açık alan ya da kapalı alanlar için özel imalat pergel vinçler yapılır.

## PORTAL VİNÇ



Portal ve yarı portal vinçler genelde açık saha kullanımlarında tercih edilmektedirler. Kullanıma göre tek ya da çift platformlu ya da platformsuz olarak yapılmaktadır. Bina yaklaşım sınırlarında hareket alanı kazanmak ve mevcut bina kolonlarını taşıyıcı olarak kullanmak amacıyla yarı portal olarak da tercih edilmektedir. Yük altında esnemelerden kaynaklanan yatay deplasmanları önlemek amacıyla hareketli mesnet olarak bir hareketli ayak (mafsal ayak) konumlandırılır. Enerji besleme sistemi olarak kapalı bara sistemi ya da kablo toplama tamburları tercih edilir.

Demir-çelik sektörü, endüstriyel tesisler, maden-mermer ocakları başta olmak üzere birçok alanda için imalat, depolama ve sevkiyat işleri için genelde açık sahaca kullanılmak üzere tercih edilmektedir.

## REFERANSLARIMIZ



# SERTİFİKALARIMIZ

**MAKİNA EMNİYETİ YÖNETMELİĞİ UYGUNLUK ONAYI**

Asgariye tek parçanın Emniyetli ve/veya diğer parçaların emniyetli olarak birleştirilmesiyle oluşan birleşik bir ÜDEM Makine Emniyeti Yönetmeliği (EM YN) Makinesi ve/veya Makinesi.

Firmaya Adı : **Ertam Hidrolik Makine San. ve Tic. Ltd. Şti.**

Firmaya Adresi : Dumlupınar OSB Mah. Des. Sanayi Sitesi 112. Sk. No:54 D08 Blok Emniyetli (SARAYLI / TÜRKİYE)

KB1 Direktif ve Bölümler : **2006/42/AT Makine Emniyeti Yönetmeliği / EK VIII**

KB1 Standartları : **TS EN ISO 12100:2010, TS EN 4004-1:2016, TS EN 13001-1, TS EN 13011**

Ürün Adı : **Hydro Viny (Çuk/ÇR 6/16)**

Rapor No ve Tarih : **UVV-101264 / 31.01.2023**

Ürün Markası/Modeli/Tipi : **EPK3000, EPK3100, EPK3200**

Sertifika Numarası : **M.2023.103.4919**

Belge/Resim Değerlendirme Tarihi : **23.05.2023**

Yayın Tarihi : **27.05.2023**

Revizyon Değerlendirme Tarihi : **18.05.2022**

Geçerlilik Tarihi : **24.05.2023**

Adres : **Atatürk Bulvarı No: 2075 Sokak (Etiler) No:10 Kat:Merkezi -TÜRKİYE**  
Etiler Mahallesi Kat: No:10 Kat:Merkezi -TÜRKİYE  
Etiler Mahallesi Kat: No:10 Kat:Merkezi -TÜRKİYE

**MAKİNA EMNİYETİ YÖNETMELİĞİ UYGUNLUK ONAYI**

Asgariye tek parçanın Emniyetli ve/veya diğer parçaların emniyetli olarak birleştirilmesiyle oluşan birleşik bir ÜDEM Makine Emniyeti Yönetmeliği (EM YN) Makinesi ve/veya Makinesi.

Firmaya Adı : **Ertam Hidrolik Makine San. ve Tic. Ltd. Şti.**

Firmaya Adresi : Dumlupınar OSB Mah. Des. Sanayi Sitesi 112. Sk. No:54 D08 Blok Emniyetli (SARAYLI / TÜRKİYE)

KB1 Direktif ve Bölümler : **2006/42/AT Makine Emniyeti Yönetmeliği / EK VIII**

KB1 Standartları : **TS EN ISO 12100:2010, TS EN 4004-1:2016, TS EN 13001-1, TS EN 13011**

Ürün Adı : **Genel Kaldırma Viny (Çuk/ÇR 6/16)**

Rapor No ve Tarih : **UVV-101264 / 31.01.2023**

Ürün Markası/Modeli/Tipi : **EPK3000TE, S665, EPK3000VCP1 S665**

Sertifika Numarası : **M.2023.103.4919**

Belge/Resim Değerlendirme Tarihi : **23.05.2023**

Yayın Tarihi : **27.05.2023**

Revizyon Değerlendirme Tarihi : **18.05.2022**

Geçerlilik Tarihi : **24.05.2023**

Adres : **Atatürk Bulvarı No: 2075 Sokak (Etiler) No:10 Kat:Merkezi -TÜRKİYE**  
Etiler Mahallesi Kat: No:10 Kat:Merkezi -TÜRKİYE  
Etiler Mahallesi Kat: No:10 Kat:Merkezi -TÜRKİYE

**MAKİNA EMNİYETİ YÖNETMELİĞİ UYGUNLUK ONAYI**

Asgariye tek parçanın Emniyetli ve/veya diğer parçaların emniyetli olarak birleştirilmesiyle oluşan birleşik bir ÜDEM Makine Emniyeti Yönetmeliği (EM YN) Makinesi ve/veya Makinesi.

Firmaya Adı : **Ertam Hidrolik Makine San. ve Tic. Ltd. Şti.**

Firmaya Adresi : Dumlupınar OSB Mah. Des. Sanayi Sitesi 112. Sk. No:54 D08 Blok Emniyetli (SARAYLI / TÜRKİYE)

KB1 Direktif ve Bölümler : **2006/42/AT Makine Emniyeti Yönetmeliği / EK VIII**

KB1 Standartları : **TS EN ISO 12100:2010, TS EN 4004-1:2016, TS EN 13001-1, TS EN 13011**

Ürün Adı : **Hydro Viny**

Rapor No ve Tarih : **UVV-10001264 / 30.01.2023**

Ürün Markası/Modeli/Tipi : **EPK3000, S665**

Sertifika Numarası : **M.2023.103.4919**

Belge/Resim Değerlendirme Tarihi : **23.05.2023**

Yayın Tarihi : **27.05.2023**

Revizyon Değerlendirme Tarihi : **18.05.2022**

Geçerlilik Tarihi : **24.05.2023**

Adres : **Atatürk Bulvarı No: 2075 Sokak (Etiler) No:10 Kat:Merkezi -TÜRKİYE**  
Etiler Mahallesi Kat: No:10 Kat:Merkezi -TÜRKİYE  
Etiler Mahallesi Kat: No:10 Kat:Merkezi -TÜRKİYE

**SERTİFİKA**  
**MAKİNA EMNİYETİ TASDİK BELGESİ**

Asgariye tek parçanın Emniyetli ve/veya diğer parçaların emniyetli olarak birleştirilmesiyle oluşan birleşik bir ÜDEM Makine Emniyeti Yönetmeliği (EM YN) Makinesi ve/veya Makinesi.

Firmaya Adı : **Ertam Hidrolik ve Makine San. Tic. Ltd. Şti.**

Firmaya Adresi : Dumlupınar OSB Mah. Des. Sanayi Sitesi 112. Sk. No:54 D08 Blok Emniyetli (SARAYLI / TÜRKİYE)

KB1 Direktif ve Bölümler : **2006/42/AT Makine Emniyeti Yönetmeliği / EK VIII**

KB1 Standartları : **EN ISO 12100:2010, EN 4004-1**

Ürün Adı : **Makine Yık Arızama Makinesi**

Ürün Markası/Modeli/Tipi : **EPK3M, EPK3C**

Sertifika Numarası : **M.2015.103.4917**

Belge/Resim Değerlendirme Tarihi : **23.05.2015**

Yayın Tarihi : **27.05.2015**

Revizyon Değerlendirme Tarihi : **18.05.2022**

Geçerlilik Tarihi : **24.05.2023**

Adres : **Atatürk Bulvarı No: 2075 Sokak (Etiler) No:10 Kat:Merkezi -TÜRKİYE**  
Etiler Mahallesi Kat: No:10 Kat:Merkezi -TÜRKİYE  
Etiler Mahallesi Kat: No:10 Kat:Merkezi -TÜRKİYE

**SERTİFİKA**  
**MAKİNA EMNİYETİ TASDİK BELGESİ**

Asgariye tek parçanın Emniyetli ve/veya diğer parçaların emniyetli olarak birleştirilmesiyle oluşan birleşik bir ÜDEM Makine Emniyeti Yönetmeliği (EM YN) Makinesi ve/veya Makinesi.

Firmaya Adı : **Ertam Hidrolik ve Makine San. Tic. Ltd. Şti.**

Firmaya Adresi : Dumlupınar OSB Mah. Des. Sanayi Sitesi 112. Sk. No:54 D08 Blok Emniyetli (SARAYLI / TÜRKİYE)

KB1 Direktif ve Bölümler : **2006/42/AT Makine Emniyeti Yönetmeliği / EK VIII**

KB1 Standartları : **EN ISO 12100:2010, EN 4004-1**

Ürün Adı : **Hidrolik Pompa**

Ürün Markası/Modeli/Tipi : **EPK400, EPK400C**

Sertifika Numarası : **M.2015.103.4919**

Belge/Resim Değerlendirme Tarihi : **23.05.2015**

Yayın Tarihi : **27.05.2015**

Revizyon Değerlendirme Tarihi : **18.05.2022**

Geçerlilik Tarihi : **24.05.2023**

Adres : **Atatürk Bulvarı No: 2075 Sokak (Etiler) No:10 Kat:Merkezi -TÜRKİYE**  
Etiler Mahallesi Kat: No:10 Kat:Merkezi -TÜRKİYE  
Etiler Mahallesi Kat: No:10 Kat:Merkezi -TÜRKİYE

**SERTİFİKA**  
**MAKİNA EMNİYETİ TASDİK BELGESİ**

Asgariye tek parçanın Emniyetli ve/veya diğer parçaların emniyetli olarak birleştirilmesiyle oluşan birleşik bir ÜDEM Makine Emniyeti Yönetmeliği (EM YN) Makinesi ve/veya Makinesi.

Firmaya Adı : **Ertam Hidrolik ve Makine San. Tic. Ltd. Şti.**

Firmaya Adresi : Dumlupınar OSB Mah. Des. Sanayi Sitesi 112. Sk. No:54 D08 Blok Emniyetli (SARAYLI / TÜRKİYE)

KB1 Direktif ve Bölümler : **2006/42/AT Makine Emniyeti Yönetmeliği / EK VIII**

KB1 Standartları : **EN ISO 12100:2010, EN 4004-1**

Ürün Adı : **Engelli Lift (2000 mm Yükseklik Kaldır)**

Ürün Markası/Modeli/Tipi : **EPK4200, EPK4201, EPK4203**

Sertifika Numarası : **M.2015.103.4919**

Belge/Resim Değerlendirme Tarihi : **23.05.2015**

Yayın Tarihi : **27.05.2015**

Revizyon Değerlendirme Tarihi : **18.05.2022**

Geçerlilik Tarihi : **24.05.2023**

Adres : **Atatürk Bulvarı No: 2075 Sokak (Etiler) No:10 Kat:Merkezi -TÜRKİYE**  
Etiler Mahallesi Kat: No:10 Kat:Merkezi -TÜRKİYE  
Etiler Mahallesi Kat: No:10 Kat:Merkezi -TÜRKİYE

**SERTİFİKA**  
**MAKİNA EMNİYETİ TASDİK BELGESİ**

Asgariye tek parçanın Emniyetli ve/veya diğer parçaların emniyetli olarak birleştirilmesiyle oluşan birleşik bir ÜDEM Makine Emniyeti Yönetmeliği (EM YN) Makinesi ve/veya Makinesi.

Firmaya Adı : **Ertam Hidrolik ve Makine San. Tic. Ltd. Şti.**

Firmaya Adresi : Dumlupınar OSB Mah. Des. Sanayi Sitesi 112. Sk. No:54 D08 Blok Emniyetli (SARAYLI / TÜRKİYE)

KB1 Direktif ve Bölümler : **2006/42/AT Makine Emniyeti Yönetmeliği / EK VIII**

KB1 Standartları : **EN ISO 12100:2010, EN 4004-1**

Ürün Adı : **Hidrolik Yık Kaldırma Makinesi**

Ürün Markası/Modeli/Tipi : **EPK3M, EPK3C**

Sertifika Numarası : **M.2015.103.4919**

Belge/Resim Değerlendirme Tarihi : **23.05.2015**

Yayın Tarihi : **27.05.2015**

Revizyon Değerlendirme Tarihi : **18.05.2022**

Geçerlilik Tarihi : **24.05.2023**

Adres : **Atatürk Bulvarı No: 2075 Sokak (Etiler) No:10 Kat:Merkezi -TÜRKİYE**  
Etiler Mahallesi Kat: No:10 Kat:Merkezi -TÜRKİYE  
Etiler Mahallesi Kat: No:10 Kat:Merkezi -TÜRKİYE

**CERTIFICATE**  
**ATTESTATION**  
**CERTIFICATE OF MACHINERY DIRECTIVE**

Technical file of the company mentioned below has been inspected and audit has been completed successfully.

Technical file of the company mentioned below has been inspected and audit has been completed successfully.

2006/42/EC Machinery Directive Annex I

Company Name : **Ertam Hidrolik ve Makine San. Tic. Ltd. Şti.**

Company Address : Dumlupınar OSB Mah. Des. Sanayi Sitesi 112. Sk. No:54 D08 Blok Emniyetli (SARAYLI / TÜRKİYE)

Related Directives and Annexes : **2006/42/EC Machinery Directive/Annex I**

Related Standards : **EN ISO 12100:2010, EN 4004-1**

Product Name : **Hydrolic Material Lift**

Product Brand/Model/Type : **EPK3M, EPK3C**

Certificate Number : **M.2015.103.4919**

Initial Assessment Date : **23.05.2015**

Registration Date : **27.05.2015**

Review Date/Date : **18.05.2022**

Expiry Date : **24.05.2023**

Adres : **Atatürk Bulvarı No: 2075 Sokak (Etiler) No:10 Kat:Merkezi -TÜRKİYE**  
Etiler Mahallesi Kat: No:10 Kat:Merkezi -TÜRKİYE  
Etiler Mahallesi Kat: No:10 Kat:Merkezi -TÜRKİYE

**CERTIFICATE**  
**ATTESTATION**  
**CERTIFICATE OF MACHINERY DIRECTIVE**

Technical file of the company mentioned below has been inspected and audit has been completed successfully.

Technical file of the company mentioned below has been inspected and audit has been completed successfully.

2006/42/EC Machinery Directive Annex I

Company Name : **Ertam Hidrolik ve Makine San. Tic. Ltd. Şti.**

Company Address : Dumlupınar OSB Mah. Des. Sanayi Sitesi 112. Sk. No:54 D08 Blok Emniyetli (SARAYLI / TÜRKİYE)

Related Directives and Annexes : **2006/42/EC Machinery Directive/Annex I**

Related Standards : **EN ISO 12100:2010, EN 4004-1**

Product Name : **Lift Table**

Product Brand/Model/Type : **EPK3M, EPK3C**

Certificate Number : **M.2015.103.4917**

Initial Assessment Date : **23.05.2015**

Registration Date : **27.05.2015**

Review Date/Date : **18.05.2022**

Expiry Date : **24.05.2023**

Adres : **Atatürk Bulvarı No: 2075 Sokak (Etiler) No:10 Kat:Merkezi -TÜRKİYE**  
Etiler Mahallesi Kat: No:10 Kat:Merkezi -TÜRKİYE  
Etiler Mahallesi Kat: No:10 Kat:Merkezi -TÜRKİYE

**CERTIFICATE**  
**ATTESTATION**  
**CERTIFICATE OF MACHINERY DIRECTIVE**

Technical file of the company mentioned below has been inspected and audit has been completed successfully.

Technical file of the company mentioned below has been inspected and audit has been completed successfully.

2006/42/EC Machinery Directive Annex I

Company Name : **Ertam Hidrolik ve Makine San. Tic. Ltd. Şti.**

Company Address : Dumlupınar OSB Mah. Des. Sanayi Sitesi 112. Sk. No:54 D08 Blok Emniyetli (SARAYLI / TÜRKİYE)

Related Directives and Annexes : **2006/42/EC Machinery Directive/Annex I**

Related Standards : **EN ISO 12100:2010, EN 4004-1**

Product Name : **Hydrolic Ramp**

Product Brand/Model/Type : **EPK420, EPK4201, EPK4203**

Certificate Number : **M.2015.103.4919**

Initial Assessment Date : **23.05.2015**

Registration Date : **27.05.2015**

Review Date/Date : **18.05.2022**

Expiry Date : **24.05.2023**

Adres : **Atatürk Bulvarı No: 2075 Sokak (Etiler) No:10 Kat:Merkezi -TÜRKİYE**  
Etiler Mahallesi Kat: No:10 Kat:Merkezi -TÜRKİYE  
Etiler Mahallesi Kat: No:10 Kat:Merkezi -TÜRKİYE

**CERTIFICATE**  
**ATTESTATION**  
**CERTIFICATE OF MACHINERY DIRECTIVE**

Technical file of the company mentioned below has been inspected and audit has been completed successfully.

Technical file of the company mentioned below has been inspected and audit has been completed successfully.

2006/42/EC Machinery Directive Annex I

Company Name : **Ertam Hidrolik ve Makine San. Tic. Ltd. Şti.**

Company Address : Dumlupınar OSB Mah. Des. Sanayi Sitesi 112. Sk. No:54 D08 Blok Emniyetli (SARAYLI / TÜRKİYE)

Related Directives and Annexes : **2006/42/EC Machinery Directive/Annex I**

Related Standards : **EN ISO 12100:2010, EN 4004-1**

Product Name : **Disabled Lift (Maximum Height 3000 mm)**

Product Brand/Model/Type : **EPK4200, EPK4201, EPK4203**

Certificate Number : **M.2015.103.4919**

Initial Assessment Date : **23.05.2015**

Registration Date : **27.05.2015**

Review Date/Date : **18.05.2022**

Expiry Date : **24.05.2023**

Adres : **Atatürk Bulvarı No: 2075 Sokak (Etiler) No:10 Kat:Merkezi -TÜRKİYE**  
Etiler Mahallesi Kat: No:10 Kat:Merkezi -TÜRKİYE  
Etiler Mahallesi Kat: No:10 Kat:Merkezi -TÜRKİYE



# ERTAM

HİDROLİK VE MAKİNA SANAYİ TİCARET LTD.ŞTİ.



 **Ertam**  **Vinç**



Dudullu OSB Mh. DES San. Sit. 112 Sk. D-06 Blok No: 54 Ümraniye / İSTANBUL

Tel: 0216 365 14 24-25 Faks: 0216 540 63 98

info@ertamhidrolik.com.tr - www.ertamhidrolik.com.tr