



Girisim Makina

Food Processing and Packaging Machinery

آلات معالجة وتغليف المواد الغذائية



• Automatic Wafer & Chocolate Bars
& Cereal Bars & Marshmallow Bar Production Lines

• Filling and Packaging Machines

• خطوط إنتاج آية للويفر وألواح الشوكولاته وألواح الحبوب وألواح المارشميلو

• آلات التعبئة والتغليف

PRODUCT CATALOG | كتالوج المنتجات

www.girisimmak.com / whatsapp: +90 532 170 55 82



Why Girisim Makina – Your Main Advantages



لماذا ماكينات Girişim - المزايا الرئيسية



Gained Production Experience since 1995 in 13.000 m² production area with its staff amounting to 80-100 person and its exports to more than 50 countries all around the World.

خبرة إنتاجية تعود إلى عام 1995 في مساحة إنتاجية تبلغ 13.000 م² مع تصدير لأكثر من 50 دولة حول العالم.



Highest precision and quality achievement combined with shortest possible deliver times.

تحقيق أعلى دقة وجودة مقترنة بأقصر أوقات تسليم ممكنة.



High outputs and high machine efficiency together with a space-saving layout

قدرة إنتاجية عالية وفعالية كبيرة في الآلات وتصميم يوفر المساحات

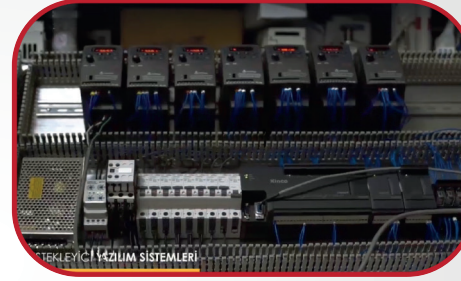

Well-known world brands and latest technology usage in our production

استخدام علامات تجارية معروفة عالمياً وأحدث أنواع التقنيات في الإنتاج



Economies of scale in production and competitive pricing

اقتصاديات حجم في الإنتاج وأسعار منافسة



Support on equipments installation & operator training & product formula information for better flavor and taste

تقديم الدعم في تركيب المعدات وتدريب موظفي التشغيل وإدخال معلومات الصيغة الإنتاجية للوصول إلى نكهة ومذاق أفضل

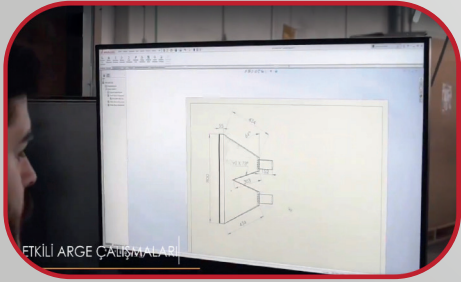

Continuous research and development studies for higher capacity, lower consumption values, higher functionality and flexibility, lower maintenance, more safety and hygiene and ease of operation.

دراسات تطوير وأبحاث مستمرة للوصول إلى استطاعة أعلى وقيمة استهلاكية أقل وفعالية أكبر ومرونة وصيانة أقل وأمان أكثر ونظافة وسهولة في التنفيذ.



Continuous service after sale operations

دعم خدمة ما بعد البيع المستمر

The delivery of the spare parts free of charge against all malfunctions and wear caused by the machine's operation during the guarantee

توصيل مجاني لقطع الغيار لكافة الأعطال وحالات التلف الناتج عن إنتاج الماكينة خلال فترة الضمان



• خطوط إنتاج آلية للويفر المسطح والويفر المغطس بالشوكولاته

• خطوط إنتاج آلية لألواح الحبوب وألواح الشوكولاته وألواح المارشملو وألواح النوجة

• آلات إنتاج وتغليف الحلوة الأتوماتيكية

• آلات التغميس بالشوكولاته وأنفاق تبريد الشوكولاته

• آلات تعبئة كريمة البسكويت - آلات صنع البسكويت المحشو بالمارشملو

• طاحونة السكر المطحون

• آلات تغليف فلو باك أفقي
(السعة: تصل إلى 800 عبوة في الدقيقة)

• ماكينات التعبئة والتغليف العمودية
(السعة: حتى 120-130 عبوة في الدقيقة)

• (كعكة الأرز، بسكويت، ويفر، صابون، إينج) Overwrapping آلات تغليف

• (Form Fill Seal) آلات تغليف بالتشكيل الحراري

- Automatic Wafer Production Lines (wafers and chocolate enrobed wafers)
- Automatic Bar Production Lines (including Chocolate, Cereal, Protein, Marshmallow, Nougat, Caramel Bars)
- Automatic Halva Production and Packaging Machines
- Chocolate Enrobing Machines & Chocolate Cooling Tunnels
- Biscuit Cream Sandwiching Machines & Cookie Cappers
- Powdered Sugar Mill
- Horizontal Flowpack Packaging Machines (speed up to 800 packs per minute)
- Vertical Packaging Machines (speed up to 120-130 packs per minute)
- Overwrapping Packaging Machines (rice cake, biscuit, wafer, soap, etc)
- Thermoforming Form Fill Seal Packaging Machines
- Double Twist Wrapping Machines for chocolate bars and candies



Automatic Wafer Production Line



خطوط إنتاج آلية للويفر المسطح
والويفر المغطس بالشوكولاته



1. Dough Preparation Unit
2. Wafer Baking Oven
3. Wafer Sheet Cooler
4. Cream Production Plant
5. Cream Spreading Machine
6. Wafer Sandwich Cooling Tower
7. Wafer Cutting Machines
8. Chocolate Enrobing Machine
9. Chocolate Cooling Unit
10. Automatic Wafer Feeding and Packaging Machines

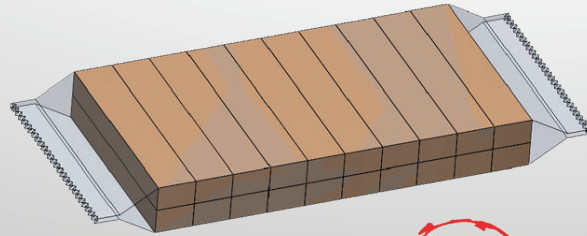

- 1- وحدة تجهيز العجينة
- 2- فرن خبز الويفر
- 3- مبرد ألواح الويفر
- 4- محطة إنتاج الكريمة
- 5- آلة وضع الكريمة
- 6- برج تبريد البسكويت المحشو بالكريمة
- 7- آلة تقطيع الويفر
- 8- آلة التغطيس بالشوكولاته
- 9- وحدة تبريد الشوكولاته
- 10- آلة تلقيم وتغليف الويفر

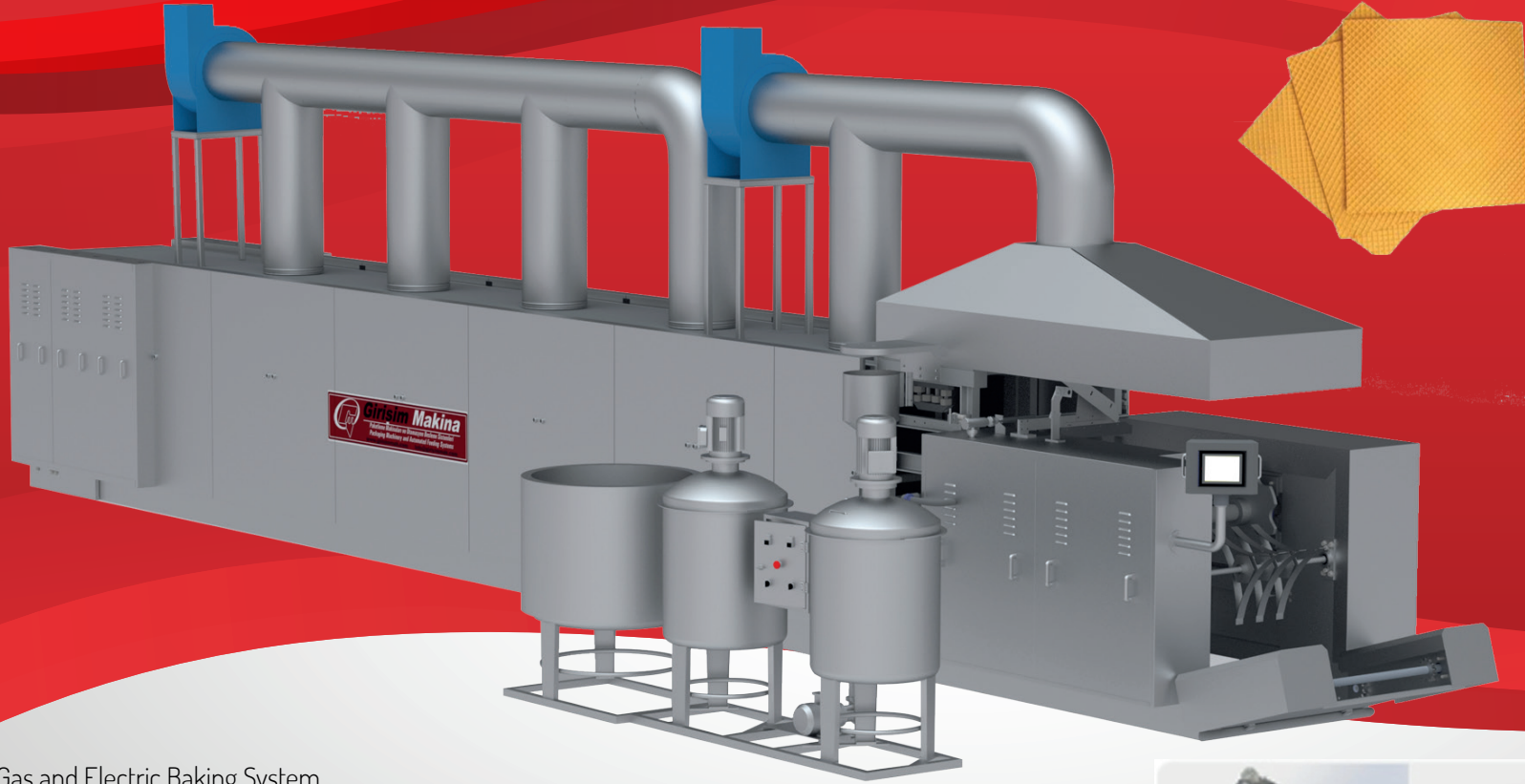

- Gas and Electric Baking System
- Number of Plates: 32-41-61-90
- Sheet Size: 290x470 mm. / 350x500 mm. / 350x700 mm.
- Possible to receive flat and hollow wafer sheets from the oven.
- Baking moulds might be designed according to the customer's request.
- Equal heat distribution along the whole baking surface.

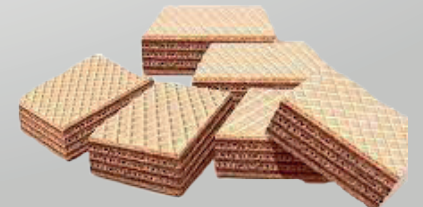
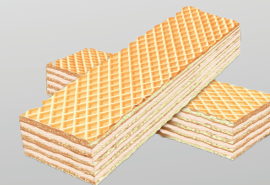

- نظام الخبز باستخدام الغاز والكهرباء
- عدد لوحات الويفر: 32-41-61-90
- رخآ ددحم مچح يآ / 290x470mm / 350x500mm / 350x700mm / رفيولآ ةحي فص مچح
- إمكانية خبز ألواح الويفر بشكل مسطح أو مفرغ في الفرن
- يمكن تصميم ألواح تجميع بسكويت الويفر حسب طلب العميل
- توزيع متساوي للحرارة في جميع أسطح الخبز بالفرن



Dough Preparation Unit

- Dough Preparation Unit (Batter Mixing Plant) includes wafer dough mixer, dough stock tank, dough feeding pump and its connecting pipes.
- Turbo mixing system for homogeneous wafer batter preparation
- Automatic bypass system to feed the batter back to the storage tank
- Completely manufactured from stainless steel in compliance with the hygiene requirements of the food industry

• تحتوي وحدة تجهيز العجينة (محطة خلط الخليط) على خلاط عجينة الويفر ووعاء حفظ العجينة ومضخة تلقيم العجينة وأنباب التوصيل الخاصة بها

• نظام خلط بسرعة توربو للحصول على خليط متجانس من الويفر

• نظام تجاوز آلي لتلقيم الخليط مجدداً في وعاء الحفظ

• مصنوعة بالكامل من الفولاذ المقاوم للصدأ بما يتناسب مع متطلبات النظافة لصناعة المواد الغذائية

- The Wafer Sheet Cooler is used for cooling wafer sheets to the ambient temperature after baking and before cream spreading.
- Automatic brushing system to clean the wafer sheets
- This cooling into lower temperature provides the prevention of wafer sheets becoming crunchy
- Detection on accuracy of wafer sheets before creaming to remove defected ones.

• يُستعمل مبرد ألواح الويفر من أجل تبريد ألواح الويفر لتصل إلى حرارة الغرفة بعد الخبز وقبل وضع الكريمة

• نظام تفريش آلي لتنظيف ألواح الويفر

• يؤمن التبريد إلى درجات أكثر انخفاضاً من الحرارة منع ألواح الويفر من الوصول إلى حالة القرمشة

• مراقبة دقة ألواح الويفر قبل وضع الكريمة عليها لإزالة الأجزاء المتضررة



Wafer Sheet Cooler

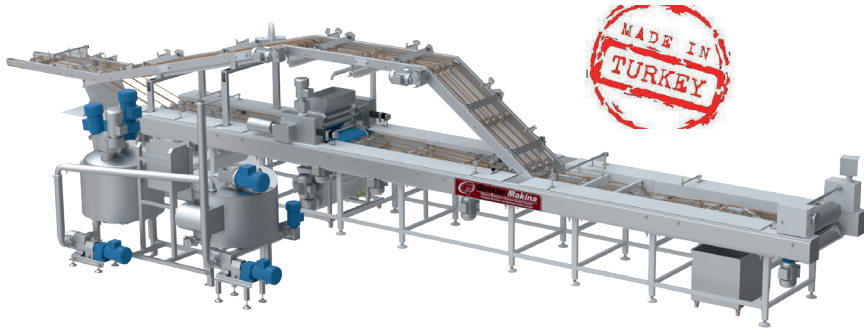

Cream Spreading Machine

آلة وضع الكريمة



- Automatic spreading of fat cream onto wafer sheets by Film method (latest application)
- One color or two color creaming
- Wafer sheet spreading station and wafer sheet stacking station where possible to receive wafer blocks as maximum 5 cream layers between 6 wafer sheets
- Possible to apply cream fillings with nuts or granules
- Cream recirculation system
- Completely stainless steel in compliance with food regulations
- Granule spilling unit is optional

• وضع كريمة الجشو على ألواح الويفر بشكل آلي بطريقة الطبقة الرقيقة (أحدث تطبيق)

• تطبيق ملء كريم بلون واحد أو لونين

• تتيح محطة وضع ألواح البسكويت ومحطة تجميع ألواح الويفر إمكانية الحصول على ويفر مؤلف من 5 طبقات كريمة و 0 طبقات ويفر على الأكثر

• إمكانية إضافة المكسرات أو حبيبات أخرى مماثلة إلى كريم التعبئة

• نظام إعادة تدوير الكريمة

• فولاذ مقاوم للصدأ بشكل كامل بما يتناسب مع قواعد صناعة المواد الغذائية

• وحدة اختيارية لسكب الحبيبات

• This is the plant for the production of homogeneously mixed creams and its fully automatic feeding to the automatic cream spreading machine.

• Double jacketed tubing and stainless steel execution on all equipments.

• Cream Preparation Plant includes:

1. Cream Mixer: This is the batch type refiner for processing cream, natural and palm based creams.

2. Cream Storage Tank: These tank is used for storing the cream made inside the mixer.

• هذه محطة إنتاج كريمة مخلوطة بشكل متجانس وملقمة بشكل آلي بالكامل في آلة وضع الكريمة

• أنابيب ذات غطاء مزدوج وفولاذ مقاوم للصدأ في جميع معدات التنفيذ

• تحتوي محطة تحضير الكريمة على ما يلي:

1- خلاط الكريمة: مجموعة من أجهزة التصفية لمعالجة الكريمة الطبيعية والمصنوعة من النخيل

2- وعاء حفظ الكريمة: تستخدم هذه الأوعية لحفظ الكريمة المصنوعة في الخلاط

Wafer Cream Preparation Plant

محطة إنتاج الكريمة



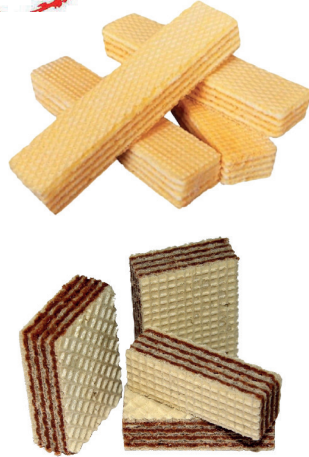

- Continuous cooling of cream-filled wafer sandwiches during their transportation through the tower
- Cooling time between 5 and 15 minutes depending on the product.
- Cooling the wafer sandwiches properly ensures a clean cut and better packaging
- The cooled sandwiches are aligned and then transferred to the wafer cutting machine for a set of cutting applications.
- Weight measuring unit (optional)
- Metal Detector Conveyor (optional)

- تبريد مستمر للويفر المحشو بالكريمة أثناء نقله خلال البرج
- مدة التبريد ما بين 5 و 15 دقيقة بحسب نوع المنتج
- إن تبريد الويفر جيداً يؤمن تقطيعاً حاداً وتغليفاً أفضل
- يتم صف البسكويت المرمد المحشو بالكريمة ونقله إلى آلة تقطيع الويفر ليخضع لبضعة مراحل من التقطيع
- وحدة التحكم في الوزن (اختياري)
- ناقل الكشف عن المعادن (اختياري)

Book Cooling Tower

برج تبريد للرقائق المحشوة بالقشطة

- Cutting the wafer sandwiches into the smaller wafer fingers in the desired sizes without being touched.
- Capacity: up to 12 sandwiches per minute
- Clear-cuts achieved by means of stainless steel cutting knives fixed on the stainless steel cutting frames.
- Sandwich Stacking Station to cut the blocks in stacks up to 60 mm cutting height if desired.
- Cutting frames easy to change in case of a different product format.

• يتم قطع كتلة بسكويت الويفر إلى قضبان أصغر حجماً بالأحجام المرغوبة دون أن يتم لمسها

• الاستطاعة: تصل إلى 12 بسكويت بالدقيقة

• يتم التقطيع بشكل حاد بواسطة سكاكين تقطيع مصنوعة من الفولاذ المقاوم للصدأ ومثبتة على إطارات التقطيع المصنوعة كذلك من الفولاذ المقاوم للصدأ

• يتم تكديس كتل الويفر وتقطيعها في محطة تجميع كتل الويفر المحشوة بالكريمة، إذا رغبت في ذلك، فمن الممكن قطعها بارتفاع يصل إلى 60 مم

• يسهل تغيير صيغة إطارات التقطيع في حال استخدامها لمنتج آخر

Wafer Cutting Machine
(Twin Cutter-Double Exit)

آلة تقطيع الويفر

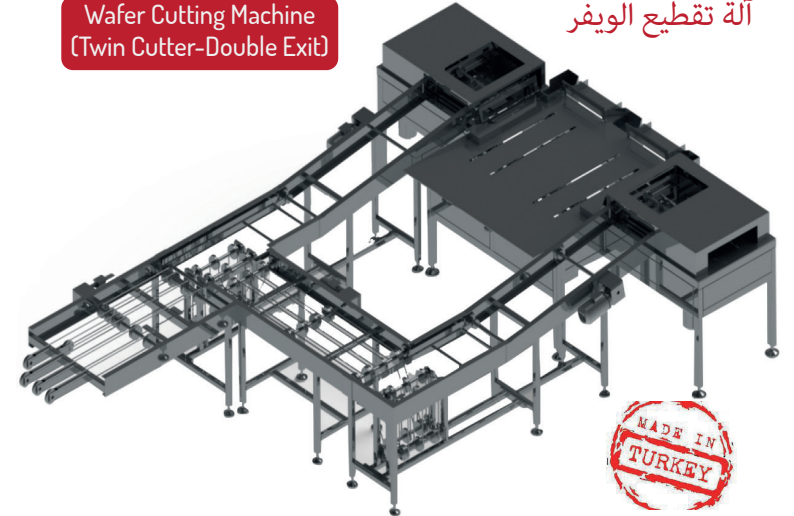

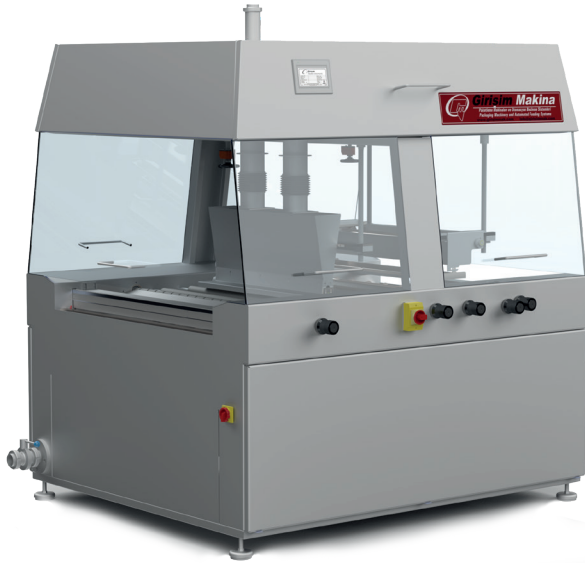

- Chocolate Enrobing Machine with single or double waterfall depending on customer's requirement
- Possible to integrate enrober with the decorating system that makes various special decorations on the products.
- Possible to integrate enrober with the granule spilling unit that pours decorative particles such as nuts, coconut, chocolate drops or chips on the products coming out of the enrober.
- Flow rate control system helps adjusting the thickness of the upper coating (on PLC through touch screen).
- Chocolate Cooling Tunnel at any capacity and at any dimensions depending on the customer's requirement

• تتوفر آلة التغميس بالشوكولاته بشلال واحد أو شلالين اثنين بحسب طلب العميل

• يمكن دمج آلة التغميس مع نظام التزيين لوضع زينة مميزة على سطح المنتج

• يمكن دمج آلة التغميس مع وحدة صب الحبيبات التي تسكب الزينة على المنتج أثناء خروجه من آلة التغميس كالمكسرات وجوز الهند وقطرات الشوكولاته وقطع الشوكولاته

• يساعد نظام التحكم في معدل التدفق على ضبط سمك الطبقة العليا
(عبر شاشة تعمل باللمس PLC على)

• يتوفر نفق تبريد الشوكولاته بجميع الاستطاعات والأبعاد بحسب طلب العميل



Capacity: 800 packs/min

السعة: 800 عبوة / دقيقة

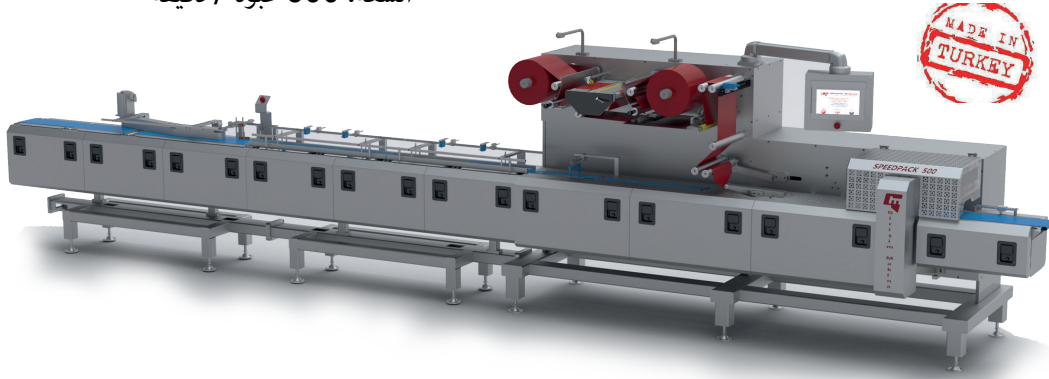

• The High Speed Horizontal Flow Packer is designed to pack a wide variety of bulk products into flow packs. The product is fed to the machine directly from the production line by applying automatic product feeding systems.

• Applicable products: chocolate bars, cookies, wafers, cereal bars, biscuits, cakes, marshmallow, muffins, soap, etc..

• The line is equipped with independent servo drives that provide synchronous operation of all line units, such as leveling conveyors, loading conveyors on the pusher unit, the unit for longitudinal broaching and film sealing, the unit for transverse welding and cutting with the pusher unit, etc.

• Equipping the packer with servo motors guarantees high accuracy and reliability of the line.

• هذه هي آلة تعبئة التدفق الأفقي عالية السرعة المصممة لتعبئة مجموعة متنوعة من المنتجات في عبوات التدفق. يتم إدخال المنتج في آلة التغليف مباشرة من خط الإنتاج عن طريق تطبيق أنظمة تلقائية لتغذية المنتج.

• المنتجات التي تندرج ضمن ذلك: ألواح الشوكولاته، كوكيز، ويفر، ألواح الحبوب، بسكويت، كعكات، مارشميلو، مافن، صابون، إلخ.

• تم تزويد خط الإنتاج بمحركات احتياطية مستقلة لتوفير تشغيل متزامن في جميع الوحدات مثل ناقلات الموازنة وناقلات التحميل في وحدة الدفع، ووحدة التفريغ الطولي والتغليف بالنالون، ووحدة اللحام العرضي والتقطيع مع وحدة الدفع، إلخ.

• إن تجهيز آلة التغليف بمحركات مؤازرة يضمن الدقة العالية والموثوقية في عمل الخط.





القدرة الميكانيكية: 200 علبة بالدقيقة"
تلقيم المنتجات: عبر شريط النقل بشكل نصف آلي
" القدرة التشغيلية: 50-150 علبة بالدقيقة



- Applicable Products: Bread roll, sandwich, cake, croissant, hamburger, and other similar bakery products, chocolate bars, halva, ice cream any products in tray such as fruit, vegetables, cookies, salad, etc, cutlery set, soap, sponges, roll bandage, some electrical and automotive parts, etc.
- The packaging of different types of products with different dimensions is possible on the machine with some minor adjustments.
- Date Printer, labeling machine, metal detector, checkweigher, automatic bobbin change are all optional properties possible to integrate with the machine.

- المنتجات التي تدرج ضمن ذلك: لفائف الخبز، الكعكات، الكرواسان، الهمبرغر، وغيرها من المخبوزات المشابهة، ألواح الشوكولاته، الحلاوة الطحينية، المثلجات، وغيرها من منتجات الصواني كالفواكه والخضراوات والكوكيز والسلطة، إلخ، المعالق والشوك والسكاكين، الصابون، الإسفنج، لفائف الضمادات، وبعض القطع الكهربائية وقطع السيارات، إلخ
- يمكن تغليف أنواع مختلفة من المنتجات بأحجامها المختلفة من خلال ضبط بعض الإعدادات في الآلة
- يمكن دمج بعض الميزات الاختيارية مع الآلة مثل طابعة البيانات وآلة لصق الإتيكيت وكاشف المعادن وفاحص الأوزان وجهاز تغيير البكرة آلياً



Mechanical capacity: 200 packages per minute
Product Feeding: Semi-automatic through conveyor band
Working capacity: 120-180 packages per minute



السعة الميكانيكية: 200 عبوة في الدقيقة
تغذية المنتجات: نصف أوتوماتيكي من خلال حزام النقل
القدرة التشغيلية: 120-180 عبوة في الدقيقة

- Semi-automatic easier product feeding for suitable products unit might be integrated to the machine that provides you to reach higher capacity with less labor requirement.
- Higher productivity and efficiency on the machine
- Suitable for products such as chocolate bars, cereal bars, energy bars, muffins, soaps, cookies, etc.
- On the output conveyor band, packaged product counting unit and the unit for right-left separation of the packaged products in any desired quantity is optional.
- Date printer, labeling machine, metal detector, checkweigher, film unwinder with automatic feed and two roll holders - optional

- يمكن دمج وحدة تلقيم المنتجات الملائمة بشكل سهل ونصف آلي مع الآلة للوصول إلى قدرة إنتاجية أعلى واستخدام يد عاملة أقل
- إنتاجية وفعالية أكبر في الآلة
- مناسبة لمنتجات مثل ألواح الشوكولاته وألواح الحبوب والمافن والصابون والكوكيز إلخ
- في شريط ناقل الإخراج ، تكون وحدة عد المنتجات المعبأة ووحدة فصل المنتجات المعبأة بأي كمية مطلوبة إلى اليسار أو اليمين بدورها اختياري
- يمكن بشكل اختياري إضافة طباعة البيانات وآلة لصق الإتيكيت وكاشف المعادن وفاحص الأوزان وجهاز فك النايلون بتلقيم آلي وحاملين اسطوانيين



Mechanical capacity: 200 packages per minute
Product Feeding: Semi-automatic through feeding channels
Working capacity: 50-130 packages per minute

القدرة الميكانيكية: 200 عبة بالدقيقة"
تلقيم المنتجات: عبر شريط النقل بشكل نصف آلي
" القدرة التشغيلية: 50-130 عبة بالدقيقة "



• This is a horizontal flowpack packaging machine in which the feeding of the products is carried out through the gravity feeders located on the transporter of the packaging machine.

• Gravity feeders are providing semi-automatic product feeding solutions that facilitates the feeding of plain products such as biscuits, rice cakes and other similar products to the packaging machine.

• By applying different gravity feeding layouts on the transporter of the packaging machine, it is possible to receive different package shapes (different products layouts in the package) on the packaging machine.

هذه عبارة عن آلة تعبئة عبوات أفقية يتم فيها تغذية المنتجات بواسطة مغذيات الجاذبية الموضوعة في ناقل آلة التغليف

تقدم ملقمات الجاذبية حلولاً نصف آلية لتلقيم المنتجات من شأنها أن تسهل عملية تلقيم المنتجات المسطحة إلى آلة التغليف مثل البسكويت وكعكات الأرز وغيرها من المنتجات المشابهة

من خلال تركيب عدة طبقات مختلفة من ملقمات الجاذبية في ناقل آلة التغليف، يمكن الحصول على أشكال مختلفة من التغليف (ترتيب مختلف للمنتجات في الحزمة) من آلة التغليف

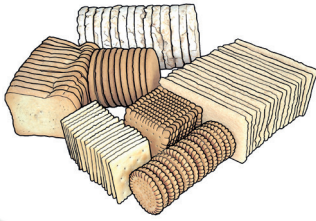

- Capacity: 50-130 packages/min. Product feeding: Manual
- It makes the packaging of the products on edge such as biscuit, wafer, crackers, rice cakes and gives pillow bags out of conveyor band.
- Date Printer, Labeling Unit, Metal Detector, Double Bobbin for continuous film feeding – optional depending on the customer's request.
- Automatic Product Feeding from the production line to the packaging machines is possible to apply depending on the customer's request.

• السعة: 50-130 عبوة / دقيقة

• تقوم بتغليف المنتجات كالبسكويت والويفر والكراركز وكعكات الأرز على الحافة وتصدر أكياساً من شريط النقل

• يمكن وضع الأجهزة الاختيارية التالية بناءً على طلب العميل: طابعة البيانات، وحدة لصق الإتيكيت، كاشف المعادن، بكرة مزدوجة لتلقيم مستمر بالنيلون

• يمكن تلقيم المنتجات بشكل آلي من خط الإنتاج إلى آلة التغليف بناءً على طلب العميل

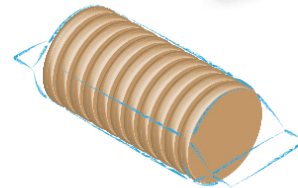



Biscuit Cream Sandwiching Machine آلة صناعة البسكويت المحشو بالكرème



- Capacity: 1300-1600 sandwiches per minute
- Round, square or rectangular biscuits possible to make creaming on the same machine.
- Cream Sandwiching Machine and Packaging machine possible to automatically integrate and the machines work in sychronization.

• الاستطاعة: 1300-1600 بسكويت محشو بالكرème في الدقيقة

• يمكن وضع الكريمة على البسكويت الدائري أو المربع أو المستطيل باستخدام الآلة ذاتها

• يمكن دمج آلة حشو الكريمة بشكل آلي مع آلة التغليف لتعملان معاً بشكل متزامن

- Powder Sugar Mill is designed to make sugar powder by grinding crystal sugar.
- Production Capacity: 500 kg/hour
- The working of the machine is silent and dust-free.
- Completely produced from Cr-Ni 304 stainless steel.

• تم صناعة طاحونة السكر المطحون لتحويل السكر العادي إلى سكر ناعم من خلال طحنه

• القدرة الإنتاجية: 500 كغ/ ساعة

• تعمل الآلة بشكل صامت دون التسبب بأي غبار

• Cr-Ni 304 مصنوعة بالكامل من فولاذ مقاوم للصدأ

Powder Sugar Mill مطحنة السكر





PAKET EBATLARI (mm) - Pacet Dimensions (mm)

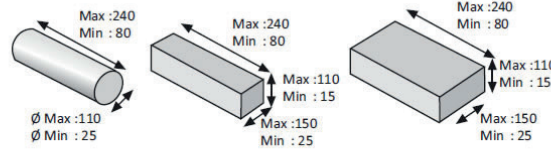

OWET 1000 Overwrapping Packaging Machine
آلة تعبئة لتغليف الرقائق ، البسكويت ، الخبز المقرمش ، الصابون ، إلخ



- Capacity: 15-40 packages per minute
- Products: Biscuits, Soaps, Rice Cakes, Wafers, Crackers, etc.
- Different shapes or different dimensions of products possible to package on the same machine.
- Semi-automatic and Automatic product feeding is possible depending on the customer's preference.
- One-row and two-row biscuits in the package is possible to make.
- Coding machine or labeling machine possible to integrate.
- Inner Carton Application for chocolate coated biscuits or biscuits with fillings.
- Easy Open Unit
- Better presentation of the packages on the shelves

• السعة: 15-40 عبوة في الدقيقة

• المنتجات: بسكويت، صابون، كعكة الأرز، ويفر، كراكر، إلخ

• يمكن تغليف أشكال وأحجام مختلفة من المنتجات باستخدام الآلة ذاتها

• يمكن تلقيم المنتجات بشكل آلي ونصف آلي بحسب طلب العميل

• يمكن وضع صف أو صفين من البسكويت في العبوة

• يمكن دمج الآلة مع آلة تشفير أو آلة لصق ملصقات ذاتية اللصق

• يمكن وضع ورق واقي رفيع داخل عبوة البسكويت المحشو بالمربي أو المغطى بالشوكولاتة

• وحدة فتح سهلة

• مظهر أفضل للعلب على الرفوف



PAKET EBATLARI (mm) - Pacet Dimensions (mm)

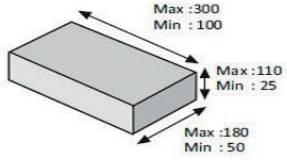

OWET 2000 Automatic Cellophane Wrapping Machine for boxes
آلة تغليف السيوفان الأوتوماتيكية للصناديق

- Capacity: 15-50 packages per minute
- Products: Tea Boxes, Perfume Boxes, Tobacco Boxes, chewing gum boxes, chocolate or delight boxes, etc...
- Different shapes or different dimensions of boxes possible to package on the same machine.
- Easy Open Unit
- Better view of the final packages on the shelves

• السعة: 15-50 عبوة في الدقيقة

• المنتجات: صندوق الشاي، عبوة العطور، عبوة التبغ، عبوة الحلوة، عبوة الشوكولاتة أو عبوة البهجة التركية، إلخ

• يمكن تغليف أشكال وأحجام مختلفة من المنتجات باستخدام الآلة ذاتها

وحدة فتح سهلة

• رؤية أفضل للحزم النهائية على الرفوف



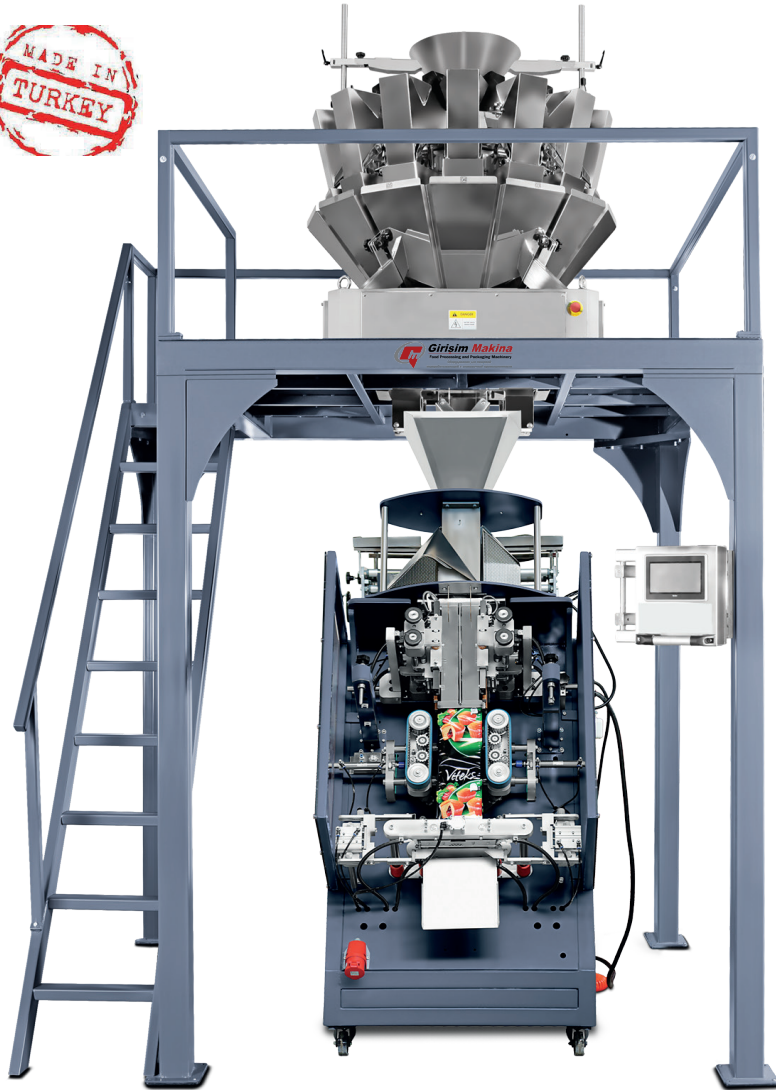

Inclined Type Vertical Packaging Machine with Multihead Weigher

آلة التعبئة العمودية من النوع المائل مع وازن متعدد الرؤوس

- Capacity: from 20 to 120 packs per minute
- Products: dried nuts and fruit, frozen products, ravioli, pasta, biscuits, chocolate bars, crackers, candy, wafer, cake, sugar, rice cake, coffee, croissants, pulses, detergent, spices and any type of other powder or granular products possible to package by weighing.
- Package Weight: from 10 gr to 10 kg.
- Pillow Bag, Gusseted Bag and Block Bottom Bag possible on the same machine.
- Thermal Coding Machine, Labeling Unit, Advertising Strip, Gadget Inserter, Metal Detector, Check weigher – optional

• السعة: من 20 إلى 120 عبوة في الدقيقة

• المنتجات: مكسرات وفواكه مجففة، منتجات مثلجة، معكرونة رافيولي، معكرونة، بسكويت، ألواح الشوكولاته، كراكرز، سكاكر، ويفر، كيك، سكر، كعكة أرز، قهوة، كرواسان، بقوليات، سائل جلي، توابل، وكافة أنواع المنتجات المطحونة أو الحبيبية الأخرى التي يمكن تغليفها من خلال وزنها

• وزن العبوة: من 10 غ إلى 10 كغ

• يمكن استخدام أكياس الوسائد وأكياس مجمعة وأكياس مسطحة القاع في نفس الجهاز

• يمكن بشكل اختياري إضافة آلة الترميز الحرارية، وحدة لصق الإتيكيت، الشريط الإعلاني، مُدخل التجهيزات، كاشف المعادن، فاحص الوزن

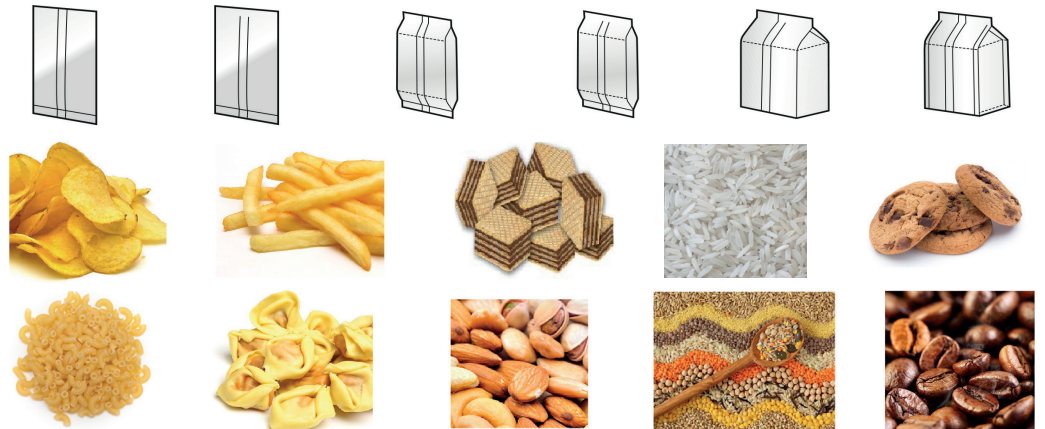

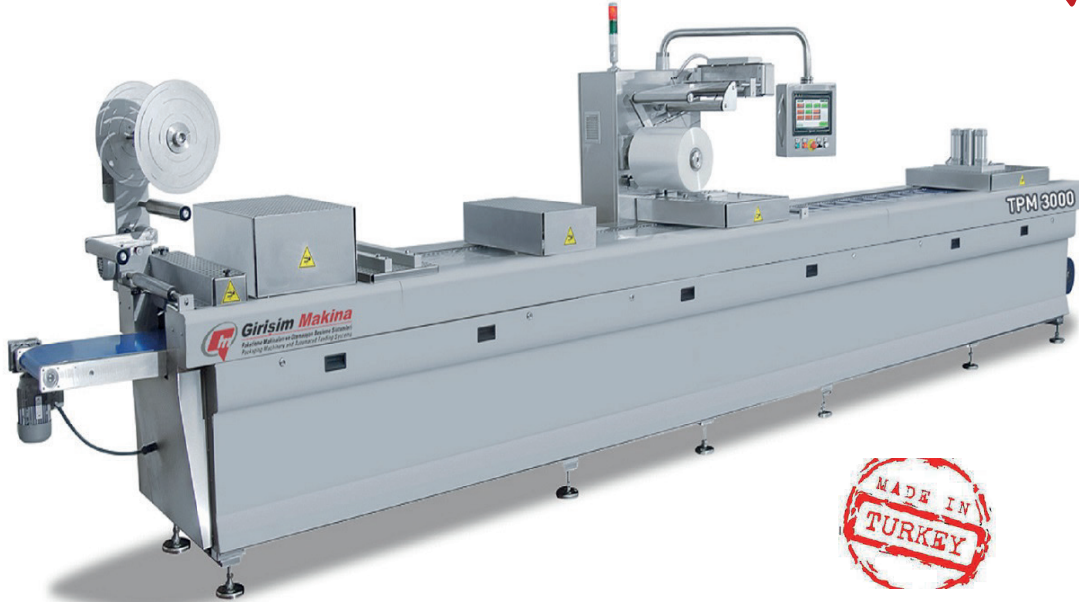

Thermoforming Packaging Machine -vacuuming and gas injection possible
آلة التغليف بالتشكيل الحراري - إمكانية شفط الهواء وحقن الغاز



- Capacity: from 5-7 cycles to 20-22 cycles per minute depending on the product type.
- Products: Processed or non-processed meat products, frozen products, cheese, yoghurt, bakery products such as lavash, tortilla bread, sandwiches, etc., medical products such as injectors, compress and bandage materials, etc., small portion products such as honey, jam, chocolate, butter, ketchup, etc., water and similar non-carbonated drinks, dates, dried fruit & nuts.
- Modified Atmosphere Packaging
- Gas injection and vacuuming applied for longer shelf life depending on the product type.

• الاستطاعة: من 5-7 دورات إلى 20-22 دورة في الدقيقة بحسب نوع المنتج

• المنتجات: منتجات اللحوم المعالجة أو غير المعالجة، المنتجات المثلجة، الأجبان، الألبان، المخبوزات كخبز اللافاش والتورتيا والخبز والسمون إلخ، المنتجات الطبية كالإبر والرباطات الضاغطة والضمادات إلخ، ومنتجات الكميات القليلة كالعسل والمربى والشوكولاته والزبدة والكتشب إلخ، والمياه والمشروبات غير الكربونية المشابهة، والتمر، والفواكه والمكسرات المجففة

• تغليف الغلاف الجوي المعدل

• يتم شفط الهواء وحقن الغاز لتوفير مدة صلاحية أطول بحسب نوع المنتج



Girisim Makina

Food Processing and Packaging Machinery

آلات معالجة وتغليف المواد الغذائية



Main Factory

المصنع الرئيس

Guldiken Mah. Organize Sanayi Bolgesi
No: 1, Kirsehir / Turkey

Factory 2

المصنع الثاني

Busan Organize Sanayi Bolgesi Fevzi Cakmak Mah.
No: 31, Konya / Turkey

Export Sales Office

مكتب مبيعات التصدير في اسطنبول تركيا

Mahmutbey Mah. Agaoglu 212 My Office,
Ofis No: 295, Gunesli Bagcilar Istanbul / Turkey
Phone: +90 (212) 879 29 27
whatsapp: +90 532 170 55 82

Sales Office in Russia

مكتب المبيعات في روسيا

Россия, Республика Татарстан, г. Казань,
проспект Ямашева, 36, бизнес-центр "Паравитта"
Phone: +7 951 891 88 32
whatsapp: +90 546 879 29 27