

# NITROMAC

SERVICE & GARAGE EQUIPMENTS



[www.nitromac.com](http://www.nitromac.com)



## HAKKIMIZDA

Genel merkezi İzmir'de konumlandırılan ve sektörde uzun yıllardır hizmet veren Nitromac, yenilikçi ve genç kadrosu ile sektörün ihtiyaçlarını karşılamayı hedeflemektedir. Kaliteli ve doğru hizmeti ilke edinen Nitromac, her zaman üst düzeyde çalışarak Cnc makinelerle, lazer teknolojiyle, elektrostatik toz boya ve son sistem montaj hattıyla üretilen %85 yerli üretim makineleri 62 ülkeye ihraç etmektedir. %15'lik üretimini İspanya Leon'daki yabancı ortaklı şubesinde 4300 m2 kapalı alanda, elektronik ve elektromekanik ar-ge çalışmalarını son sistem cihazlarla ve üst düzey İspanyol mühendislerle gerçekleştirmektedir. İspanya'da Avrupa ve Latin Amerika için satış, servis ve satış sonrası eğitim hizmetleri de verilmektedir. Hidrolik jant düzeltme makineleri, jant temizleme parlatma makineleri, hidrolik platform liftler, far ayar cihazları, balans makineleri, nitrojen jeneratorleri ve lastik sökme takma makineleri başlıca ürün grupları arasındadır.







|  |    |
|--|----|
| 3D ROT AYAR CİHAZLARI .....                        | 6  |
| JANT DÜZELTME MAKİNALARI .....                     | 18 |
| LİFTLER, FAR AYAR CİHAZLARI, NİTROJEN CİHAZLARI .. | 24 |
| LASTİK SÖKME VE TAKMA MAKİNALARI.....              | 44 |
| BALANS MAKİNALARI .....                            | 62 |



## **3D ROT AYAR CİHAZLARI**



# WA3020

YENİ NESİL 3D KAMERALI  
ROT AYAR CİHAZI



- Yüksek hızlı hassas ölçüm
- Windows 10 işletim sistemi
- Geniş açılı profesyonel kamera sayesinde asansör gerektirmeyen net ve gerçek zamanlı ölçüm sistemi
- Yüksek çözünürlük sayesinde 12 metre uzaklığa kadar hassas ölçüm yapabilmek (Sprinter, Crafter, Master vb uzun şasi araçları hızlı ve net ölçüm)
- Gün ışığından etkilenmeden en iyi sonuç alabilmek
- Çapraz ölçüm ve araç şase kaçıklığı ölçebilme özelliği
- Tüm araç bilgilerini animasyonlu görüntüleme özelliği (Rot ayar özellikleri, lastik basınç detayları, 3D animasyonlu grafikler ile görüntüleme)
- Güncel Standart 44 bin araç data base alt yapısı
- Auto data ve Nitromac data base sayesinde dünyadaki tüm cihazlarda aynı zamanda araç bilgilerini güncelleme özelliği
- Sınırsız araç modelini fabrika değerlerini manuel olarak ekleyip kaydetme olanağı, müşteri bilgilerini yükleyerek hafızada saklama özelliği
- Standart wireless uzaktan kumanda sayesinde tüm ayarları kontrol edebilmek
- Opsiyonel olarak tablet ve mobil cihazlarda ekranı yansıtılabilir özelliği
- Direksiyon açısını her zaman hatasız ayarlayabilmek
- 3D gerçek zamanlı ölçüm ve printer ile raporlama özelliği
- Çift tırnaklı klempler sayesinde jant kapağını çıkarmadan lastiğe bağlayabilmek
- Opsiyonel web cam ve ışıklı yönlendirme sayesinde aracı güvenli bir şekilde istasyona yanaştırma
- Hassas ve keskin ayarlama için yüksek kalite grafikler
- Türkçe program, 3 farklı ölçme yöntemi, program tipi seçimi, standart, hızlı veya serbest seçim
- Key Card ile 5 yıl ücretsiz veri tabanı güncelleme

## Standart Aksesuarlar

- Kamera kolonu
- Kabin
- 32" LCD ekran
- Windows 10 işletim sistemi ile hızlı bilgisayar ünitesi
- Anti şok targetler
- Multi-fit bağlantı klempleri 4 adet
- Direksiyon kilitleme aparatı
- Fren kilitleme aparatı
- Mekanik döner tabla
- İnkjet yazıcı
- Wireless uzaktan kumanda
- Wifi

## Opsiyonel Aksesuarlar

- Web cam
- Led uyarı paneli
- Tablet bağlantı sistemi
- Opsiyonel LCD çoklu ekran
- Mekanik kayar tabla



# WA3040

YENİ NESİL 3D KAMERALI  
ROT AYAR CİHAZI



- 4 Kameralı ultra geniş açılı
- Yüksek hızlı hassas ölçüm
- Windows 10 işletim sistemi
- Geniş açılı profesyonel kamera sayesinde asansör gerektirmeyen net ve gerçek zamanlı ölçüm sistemi
- Yüksek çözünürlük sayesinde 12 metre uzaklığa kadar hassas ölçüm yapabileme ( Sprinter, Crafter, Master vb uzun şasi araçları hızlı ve net ölçüm)
- Gün ışığından etkilenmeden en iyi sonuç alabilme
- Çapraz ölçüm ve araç şase kaçıklığı ölçebilme özelliği
- Tüm araç bilgilerini animasyonlu görüntüleme özelliği (Rot ayar özellikleri, lastik basınç detayları, 3D animasyonlu grafikler ile görüntüleme)
- Güncel Standart 44 bin araç data base alt yapısı
- Auto data ve Nitromac data base sayesinde dünyadaki tüm cihazlarda aynı zamanda araç bilgilerini güncelleme özelliği
- Sınırsız araç modelini fabrika değerlerini manuel olarak ekleyip kaydetme olanağı, müşteri bilgilerini yükleyerek hafızada saklama özelliği
- Standart wireless uzaktan kumanda sayesinde tüm ayarları kontrol edebilme
- Opsiyonel olarak tablet ve mobil cihazlarda ekranı yansıtabilme özelliği
- Direksiyon açısını her zaman hatasız ayarlayabilme
- 3D gerçek zamanlı ölçüm ve printer ile raporlama özelliği
- Çift tırnaklı klempler sayesinde jant kapağını çıkarmadan lastiğe bağlayabilme
- Opsiyonel web cam ve ışıklı yönlendirme sayesinde aracı güvenli bir şekilde istasyona yanaştırma
- Hassas ve keskin ayarlama için yüksek kalite grafikler
- Türkçe program, 3 farklı ölçme yöntemi, program tipi seçimi, standart, hızlı veya serbest seçim
- Key Card ile 5 yıl ücretsiz veri tabanı güncelleme

## Standart Aksesuarlar

- Kamera kolonu
- Kabin
- 32" LCD ekran
- Windows 10 işletim sistemi ile hızlı bilgisayar ünitesi
- Anti şok targetler
- Multi-fit bağlantı klempleri 4 adet
- Direksiyon kilitleme aparatı
- Fren kilitleme aparatı
- Mekanik döner tabla
- İnkjet yazıcı
- Wireless uzaktan kumanda
- Wifi

## Opsiyonel Aksesuarlar

- Web cam
- Led uyarı paneli
- Tablet bağlantı sistemi
- Opsiyonel LCD çoklu ekran
- Mekanik kayar tabla

# EVO

YENİ NESİL 3D KAMERALI  
ROT AYAR CİHAZI



- Yüksek hızlı hassas ölçüm
- Windows 10 işletim sistemi
- Geniş açılı profesyonel kamera sayesinde asansör gerektirmeyen net ve gerçek zamanlı ölçüm sistemi
- Yüksek çözünürlük sayesinde 12 metre uzaklığa kadar hassas ölçüm yapabileme ( Sprinter, Crafter, Master vb uzun şasi araçları hızlı ve net ölçüm)
- Gün ışığından etkilenmeden en iyi sonuç alabilme
- Çapraz ölçüm ve araç şase kaçıklığı ölçebilme özelliği
- Tüm araç bilgilerini animasyonlu görüntüleme özelliği (Rot ayar özellikleri, lastik basınç detayları, 3D animasyonlu grafikler ile görüntüleme)
- Güncel Standart 44 bin araç data base alt yapısı
- Auto data ve Nitromac data base sayesinde dünyadaki tüm cihazlarda aynı zamanda araç bilgilerini güncelleme özelliği
- Sınırsız araç modelini fabrika değerlerini manuel olarak ekleyip kaydetme olanağı, müşteri bilgilerini yükleyerek hafızada saklama özelliği
- Standart wireless uzaktan kumanda sayesinde tüm ayarları kontrol edebilme
- Opsiyonel olarak tablet ve mobil cihazlarda ekranı yansıtabilme özelliği
- Direksiyon açısını her zaman hatasız ayarlayabilme
- 3D gerçek zamanlı ölçüm ve printer ile raporlama özelliği
- Çift tırnaklı klempler sayesinde jant kapağını çıkarmadan lastiğe bağlayabilme
- Opsiyonel web cam ve ışıklı yönlendirme sayesinde aracı güvenli bir şekilde istasyona yanaştırma
- Hassas ve keskin ayarlama için yüksek kalite grafikler
- Türkçe program, 3 farklı ölçme yöntemi, program tipi seçimi, standart, hızlı veya serbest seçim
- Key Card ile 5 yıl ücretsiz veri tabanı güncelleme

## Standart Aksesuarlar

- Kamera kolonu
- Kabin
- 32" LCD ekran
- Windows 10 işletim sistemi ile hızlı bilgisayar ünitesi
- 6 adet anti şok target
- Multi-fit bağlantı klempleri 4 adet
- Direksiyon kilitleme aparatı
- Fren kilitleme aparatı
- Mekanik döner tabla
- İnkjet yazıcı
- Wireless uzaktan kumanda
- Wifi

## Opsiyonel Aksesuarlar

- Web cam
- Led uyarı paneli
- Tablet bağlantı sistemi
- Opsiyonel LCD çoklu ekran
- Mekanik kayar tabla

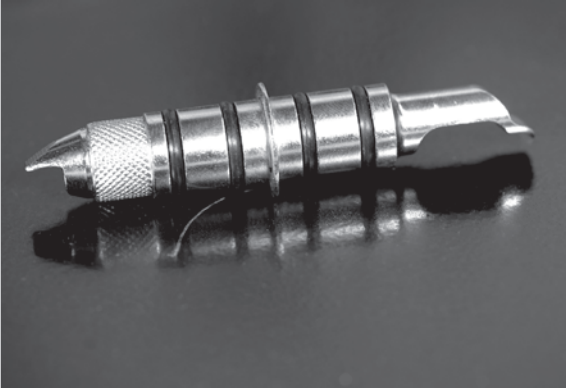





*SERVICE & GARAGE EQUIPMENTS*



# WA3056

YENİ NESİL 3D KAMERALI  
AĞIR VASITA ROT AYAR CİHAZI



- 4 Kameralı ultra geniş açılı
- 6 Adet target sayesinde çift dingilli ve ekstra uzun ağır vasıtaların yüksek hızlı hassas rot ayarı ve şase ölçümü
- Özel taşınabilir target sayesinde istenilen noktada canlı şase ölçümü
- Windows 10 işletim sistemi
- Geniş açılı profesyonel kamera sayesinde asansör gerektirmeyen net ve gerçek zamanlı ölçüm sistemi
- Yüksek çözünürlük sayesinde 16 metre uzaklığa kadar hassas ölçüm yapabilme ( Sprinter, Crafter, Master vb uzun şasi araçları hızlı ve net ölçüm)
- Gün ışığından etkilenmeden en iyi sonuç alabilme
- Çapraz ölçüm ve araç şase kaçıklığı ölçebilme özelliği
- Tüm araç bilgilerini animasyonlu görüntüleme özelliği  
(Rot ayar özellikleri, lastik basınç detayları, 3D animasyonlu grafikler ile görüntüleme)
- Güncel Standart 44 bin araç data base alt yapısı
- Auto data ve Nitromac data base sayesinde dünyadaki tüm cihazlarda aynı zamanda araç bilgilerini güncelleme özelliği
- Sınırsız araç modelini fabrika değerlerini manuel olarak ekleyip kaydetme olanağı, müşteri bilgilerini yükleyerek hafızada saklama özelliği
- Standart wireless uzaktan kumanda sayesinde tüm ayarları kontrol edebilme
- Opsiyonel olarak tablet ve mobil cihazlarda ekranı yansıtılabilir özelliği
- Direksiyon açısını her zaman hatasız ayarlayabilme
- 3D gerçek zamanlı ölçüm ve printer ile raporlama özelliği
- Çift tırnaklı klempler sayesinde jant kapağını çıkarmadan lastiğe bağlayabilme
- Opsiyonel web cam ve ışıklı yönlendirme sayesinde aracı güvenli bir şekilde istasyona yanaştırma
- Hassas ve keskin ayarlama için yüksek kalite grafikler
- Türkçe program, 3 farklı ölçme yöntemi, program tipi seçimi, standart, hızlı veya serbest seçim
- Key Card ile 5 yıl ücretsiz veri tabanı güncelleme

## Standart Aksesuarlar

- Kamera kolonu
- Kabin
- 32" LCD ekran
- Windows 10 işletim sistemi ile hızlı bilgisayar ünitesi
- Anti şok targetler
- Multi-fit bağlantı klempleri
- Direksiyon kilitleme aparatı
- Fren kilitleme aparatı
- Mekanik döner tabla
- İnkjet yazıcı
- Wireless uzaktan kumanda
- Wifi

## Opsiyonel Aksesuarlar

- Web cam
- Led uyarı paneli
- Tablet bağlantı sistemi
- Opsiyonel LCD çoklu ekran
- Mekanik kayar tabla



## **JANT DÜZELTME MAKİNALARI**





# F24

10" - 24" HİDROLİK JANT DÜZELTME MAKİNASI



# TEKNİK ÖZELLİKLER

|                         |                        |
|-------------------------|------------------------|
| Jant Düzeltme Ebatları  | 10" - 24"              |
| Hidrolik Motor          | 0,55kW 900 d/d rpm 1h  |
| Mekanik Motor           | 0,55kW 900 d/d rpm 1h  |
| 3 faz - tek faz         | 380V -(opsiyonel 220V) |
| Uzunluk                 | 1200mm                 |
| Genişlik                | 800mm                  |
| Yükseklik               | 1600mm                 |
| Ağırlık                 | 280kg                  |
| Hidrolik Basınç Kuvveti | 5 ton                  |

## Standart Aksesuarlar

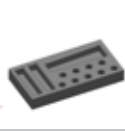

Plastic  
Tool Holder



1pc  
Manual Head  
Repair Tool



3pcs  
Lengthening  
Tools



1pc  
Manuel  
Gauge Tool



18pcs  
Rim  
Centering  
Adapters



5pcs  
Bolt, Nut and  
Conical Adapter  
Set



5pcs  
Straightening  
Heads



1 Set  
Piston Holder  
Adapter



2pcs  
Allen Keys

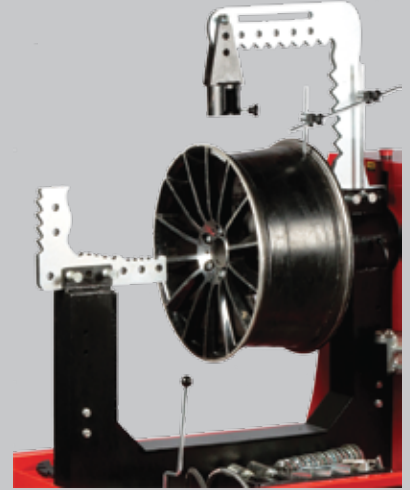

# F24WL

10" - 24" HİDROLİK TORNALI JANT DÜZELTME MAKİNASI

Opsiyonel  
Üst Adaptör Seti



# TEKNİK ÖZELLİKLER

|                         |                        |
|-------------------------|------------------------|
| Jant Düzeltme Ebatları  | 10" - 24"              |
| Hidrolik Motor          | 0,55kW 900 d/d rpm 1h  |
| Mekanik Motor           | 0,55kW 900 d/d rpm 1h  |
| 3 faz - tek faz         | 380V -(opsiyonel 220V) |
| Uzunluk                 | 1200mm                 |
| Genişlik                | 800mm                  |
| Yükseklik               | 1600mm                 |
| Ağırlık                 | 350kg                  |
| Hidrolik Basınç Kuvveti | 5 ton                  |

## Standart Aksesuarlar



1pc  
Plastic  
Tool Holder



1pc  
Manual Head  
Repair Tool



3pcs  
Lengthening  
Tools



1pc  
Manuel  
Gauge Tool



18pcs  
Rim  
Centering  
Adapters



1 Set  
Lathe Tool



5pcs  
Bolt, Nut and  
Conical Adapter  
Set



5pcs  
Straightening  
Heads



1 Set  
Piston Holder  
Adapter



2pcs  
Allen Keys





**LİFTLER,  
FAR AYAR CİHAZLARI,  
NİTROJEN CİHAZLARI**





# SS3500

## ELEKTROHİDROLİK MAKASLI PLATFORM LİFT

- 380 volt elektrik ile çalışır
- Hidrolik piston ile kaldırma
- Kaldırma kapasitesi 3500 kg.
- Yerden 90 cm yüksekliğe kadar kaldıracaktır
- Ergonomik kumanda paneli ile kolay kullanım
- Düz zemine montaj veya çukura montaj edilebilir



## TEKNİK ÖZELLİKLER

|                          |                         |
|--------------------------|-------------------------|
| Kaldırma kapasitesi      | 3500kg                  |
| Kaldırma yüksekliği      | 930mm                   |
| Minimum yükseklik        | 110mm                   |
| Kaldırma süresi          | 24 sn                   |
| 3 faz - tek faz kullanım | 380V - (opsiyonel 220V) |
| Uzunluk                  | 2000mm                  |
| Genişlik                 | 1800mm                  |
| Ağırlık                  | 460kg                   |

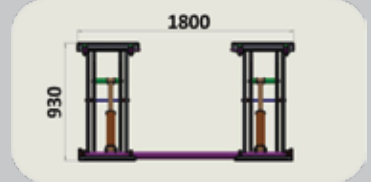
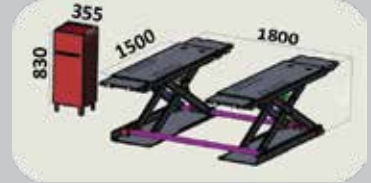
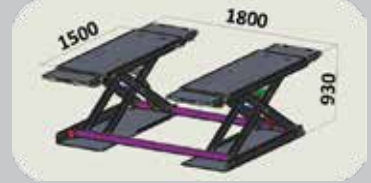
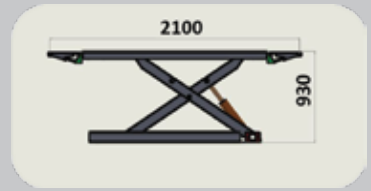

# SL30

## ELEKTROHİDROLİK MAKASLI PLATFORM LİFT

- 380 volt elektrik ile çalışır
- Hidrolik piston ile kaldırma
- Kaldırma kapasitesi 3500 kg.
- Yerden 190 cm yüksekliğe kadar kaldırabilme
- Ergonomik kumanda paneli ile kolay kullanım
- Düz zemine montaj veya çukura montaj edilebilir



## TEKNİK ÖZELLİKLER

|                          |                         |
|--------------------------|-------------------------|
| Kaldırma kapasitesi      | 3500kg                  |
| Kaldırma yüksekliği      | 2000mm                  |
| Minimum yükseklik        | 115mm                   |
| Kaldırma süresi          | 24 sn                   |
| 3 faz - tek faz kullanım | 380V - (opsiyonel 220V) |
| Uzunluk                  | 2030mm                  |
| Genişlik                 | 2030mm                  |
| Ağırlık                  | 660kg                   |

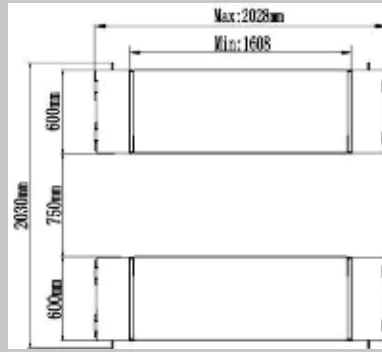
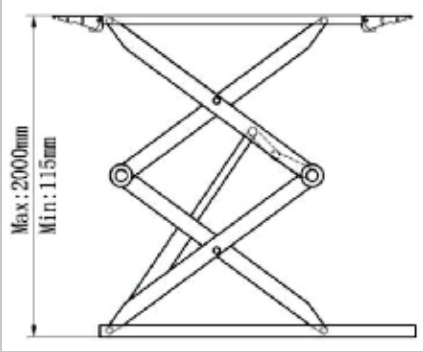

# SL33

## ELEKTROHİDROLİK MAKASLI PLATFORM LİFT

- 380 volt elektrik ile çalışır
- Hidrolik piston ile kaldırma
- Kaldırma kapasitesi 3500 kg.
- Yerden 190 cm yüksekliğe kadar kaldırabilme
- Ergonomik kumanda paneli ile kolay kullanım
- Düz zemine montaj veya çukura montaj edilebilir





## TEKNİK ÖZELLİKLER

|                          |                         |
|--------------------------|-------------------------|
| Kaldırma kapasitesi      | 3500kg                  |
| Kaldırma yüksekliği      | 2030mm                  |
| Minimum yükseklik        | 330mm                   |
| Kaldırma süresi          | 24 sn                   |
| 3 faz - tek faz kullanım | 380V - (opsiyonel 220V) |
| Uzunluk                  | 2030mm                  |
| Genişlik                 | 2010mm                  |
| Ağırlık                  | 760kg                   |

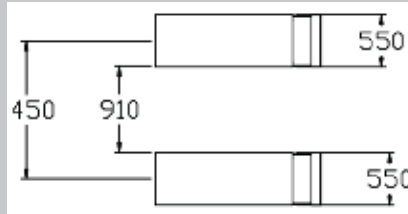
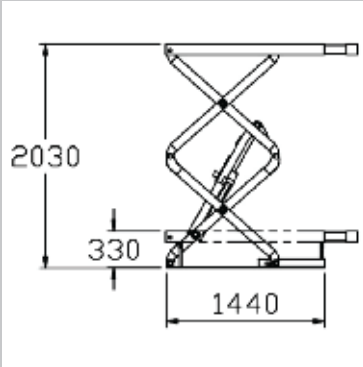

# SL550

## ELEKTROHİDROLİK MAKASLI PLATFORM LİFT

- 380 volt elektrik ile çalışır
- Hidrolik piston ile kaldırma
- Kaldırma kapasitesi 5500 kg.
- Yerden 190 cm yüksekliğe kadar kaldırabilme
- Ergonomik kumanda paneli ile kolay kullanım
- Düz zemine montaj veya çukura montaj edilebilir



## TEKNİK ÖZELLİKLER

|                          |                         |
|--------------------------|-------------------------|
| Kaldırma kapasitesi      | 5500kg                  |
| Kaldırma yüksekliği      | 1870mm                  |
| Minimum yükseklik        | 300mm                   |
| Kaldırma süresi          | 44 sn                   |
| 3 faz - tek faz kullanım | 380V - (opsiyonel 220V) |
| Uzunluk                  | 5018mm                  |
| Genişlik                 | 2290mm                  |
| Ağırlık                  | 1570kg                  |

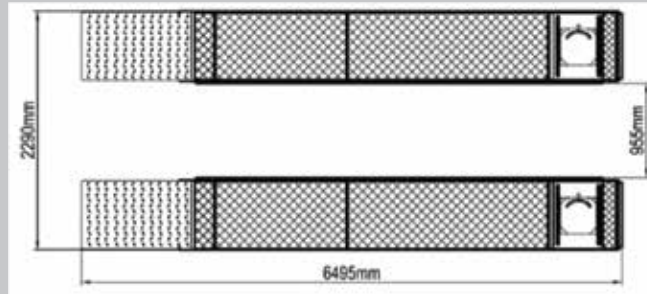
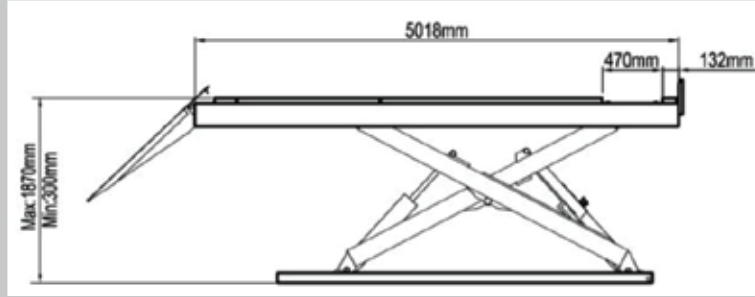
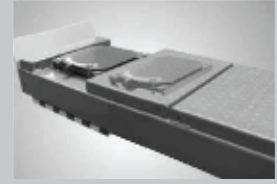

# SL40

## ELEKTROHİDROLİK SÜTUNLU LİFT

- 380 volt elektrik ile çalışır
- Hidrolik piston ile kaldırma
- Kaldırma kapasitesi 4500 kg.
- Yerden 210 cm yüksekliğe kadar kaldırabilme
- Ergonomik kumanda paneli ile kolay kullanım



# TEKNİK ÖZELLİKLER

|                          |                         |
|--------------------------|-------------------------|
| Kaldırma kapasitesi      | 4500kg                  |
| Kaldırma yüksekliği      | 2095mm                  |
| Minimum yükseklik        | 100mm                   |
| Kaldırma süresi          | 65 sn                   |
| 3 faz - tek faz kullanım | 380V - (opsiyonel 220V) |
| Uzunluk                  | 3060mm                  |
| Genişlik                 | 2850mm                  |
| Ağırlık                  | 460kg                   |



Electric control system operation, it is more convenient to use



Pneumatic control unlock



Adjustable drape



The chain overhead protection device



Single-point safety release allows technician to easily release both column/locks from one column



Automatic arms restraints



Supersymmetric arms design with three-stages front arms and two-stages rear arms. Symmetrical or asymmetrical lifting function, suitable for all kinds of models.



Double screw support pad, can quickly adjust the supporting height



Screw and stackable adapters design of rubber pad with 3" Stackable adapters to adjust the lowest height in speedy.

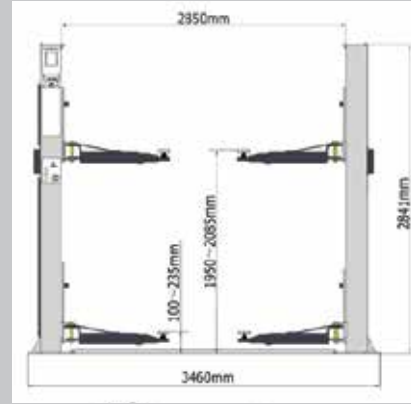

# SS500

## ELEKTROHİDROLİK MAKASLI PLATFORM LİFT

- Hidrolik piston ile kaldırma
- Kaldırma kapasitesi 500 kg.
- Ergonomik kumanda paneli ile kolay kullanım
- Düz zemine montaj veya çukura montaj edilebilir
- Ön lastik kilitleme sistemi
- Arka tekerlek bakım kapağı





## TEKNİK ÖZELLİKLER

|                          |                         |
|--------------------------|-------------------------|
| Kaldırma kapasitesi      | 500kg                   |
| Kaldırma yüksekliği      | 930mm                   |
| Minimum yükseklik        | 150mm                   |
| Kaldırma süresi          | 24 sn                   |
| 3 faz - tek faz kullanım | 380V - (opsiyonel 220V) |
| Uzunluk                  | 2200mm                  |
| Genişlik                 | 800mm                   |
| Ağırlık                  | 260kg                   |



# SS750

## ELEKTROHİDROLİK MAKASLI PLATFORM LİFT

- Hidrolik piston ile kaldırma
- Kaldırma kapasitesi 750 kg.
- Ergonomik kumanda paneli ile kolay kullanım
- Düz zemine montaj veya çukura montaj edilebilir
- Ön lastik kilitleme sistemi
- Arka tekerlek bakım kapağı



## TEKNİK ÖZELLİKLER

|                          |                         |
|--------------------------|-------------------------|
| Kaldırma kapasitesi      | 750kg                   |
| Kaldırma yüksekliği      | 930mm                   |
| Minimum yükseklik        | 150mm                   |
| Kaldırma süresi          | 24 sn                   |
| 3 faz - tek faz kullanım | 380V - (opsiyonel 220V) |
| Uzunluk                  | 2200mm                  |
| Genişlik                 | 800mm                   |
| Ağırlık                  | 320kg                   |



# HD TEST

LAZERLİ FAR AYAR CİHAZI

## TEKNİK ÖZELLİKLER

Dijital gösterge

LDR sonar

Lazerli terazileme

PL lens

9V DC batarya

Slide Off kauçuk kilitlemeli sıkma sistemi





# HD TEST PRO

ÇİFT LAZERLİ FAR AYAR CİHAZI

## TEKNİK ÖZELLİKLER

Dijital gösterge

LDR sonar

Ultra stream lazer

Çift lazerli terazileme

PL lens

9V DC batarya

Slide Off kauçuk kilitlemeli sıkma sistemi





## R6

### NİTROJEN CİHAZI

- Binek ve küçük ebatlı lastik grupları için saatte 4m<sup>3</sup> nitrojen üretme kapasitesi
- Karbon sistem içerir
- Ekstra tank kullanılmaz
- Vakum sistemi extra'dır.
- Yüksekliği 1250mm
- Genişliği 480mm
- Uzunluğu 500mm
- Ağırlığı 65kg
- Güç 220V 50 Hz.





# R8

# R8-D

- Binek ve küçük ebatlı lastik grupları için saatte 6m<sup>3</sup> nitrojen üretme kapasitesi
- Karbon sistem içerir
- Ekstra tank kullanılmaz
- Vakum sistemi extra'dır.
- Yüksekliği 1250mm
- Genişliği 480mm
- Uzunluğu 500mm
- Ağırlığı 65kg
- Güç 220V 50 Hz.

NİTROJEN CİHAZI





## ***LASTİK SÖKME TAKMA MAKİNALARI***



# PS24Y

12" - 24" YARI OTOMATİK  
LASTİK DEĞİŞTİRME MAKİNASI

## TEKNİK ÖZELLİKLER

|                      |                                 |
|----------------------|---------------------------------|
| Lastik çap aralığı   | 12" -24"                        |
| Max. lastik ağırlığı | 75kg                            |
| Max. lastik çapı     | 43"                             |
| Güç                  | 1,1kw / 380V (opsiyonel 220V)   |
| Tabla dönüş hızı     | 6 - 16 rpm                      |
| Kullanma basıncı     | 8 - 10 bar                      |
| Maksimum baskı gücü  | 6000 N yatay - 3000 N düşey kol |
| Boyutları            | 1150x1000x1900h mm              |
| Ağırlık              | 225kg                           |



**NITROMAC**



**NITROMAC**

*SERVICE & GARAGE EQUIPMENTS*

# NT24Y

12" - 24" YARI OTOMATİK  
LASTİK DEĞİŞTİRME MAKİNASI

## TEKNİK ÖZELLİKLER

|                      |                                 |
|----------------------|---------------------------------|
| Lastik çap aralığı   | 12" -24"                        |
| Max. lastik ağırlığı | 75kg                            |
| Max. lastik çapı     | 43"                             |
| Güç                  | 1,1kw / 380V (opsiyonel 220V)   |
| Tabla dönüş hızı     | 6 - 16 rpm                      |
| Kullanma basıncı     | 8 - 10 bar                      |
| Maksimum baskı gücü  | 6000 N yatay - 3000 N düşey kol |
| Boyutlar             | 1150x1000x1900h mm              |
| Ağırlık              | 225kg                           |







**NITROMAC**

*SERVICE & GARAGE EQUIPMENTS*

# MOTO24Y

12" - 24" YARI OTOMATİK  
LASTİK DEĞİŞTİRME MAKİNASI



## TEKNİK ÖZELLİKLER

|                      |                                 |
|----------------------|---------------------------------|
| Lastik çap aralığı   | 12" -24"                        |
| Max. lastik ağırlığı | 75kg                            |
| Max. lastik çapı     | 43"                             |
| Güç                  | 1,1kw / 380V (opsiyonel 220V)   |
| Tabla dönüş hızı     | 6 - 16 rpm                      |
| Kullanma basıncı     | 8 - 10 bar                      |
| Maksimum baskı gücü  | 6000 N yatay - 3000 N düşey kol |
| Boyutları            | 1150x1000x1900h mm              |
| Ağırlık              | 225kg                           |



# NT26

9" - 26" TAM OTOMATİK  
LASTİK DEĞİŞTİRME MAKİNASI



## TEKNİK ÖZELLİKLER

|                      |                                 |
|----------------------|---------------------------------|
| Lastik çap aralığı   | 9"-26"                          |
| Max. lastik ağırlığı | 75kg                            |
| Max. lastik çapı     | 43"                             |
| Güç                  | 1,1kw / 380V (opsiyonel 220V)   |
| Tabla dönüş hızı     | 6 - 16 rpm                      |
| Kullanma basıncı     | 8 - 10 bar                      |
| Maksimum baskı gücü  | 6000 N yatay - 3000 N düşey kol |
| Boyutları            | 1150x1000x1900h mm              |
| Ağırlık              | 265kg                           |

### Standart Aksesuarlar

Lastik tırnak plastikleri

Lastik yanak düşürme plastikleri

Lastik çenesi plastikleri

- RFT ve UHP lastiklerde zorlanmayan yüksek torklu döner tabla 1200 Nm.
- Ergo kontrol sayesinde UHP ve RFT tipi lastiklerde daha güvenli işlem yapmayı sağlayan koldan pnömomatik kontrollü çok güçlü yanak düşürme sistemi (11 ton)
- Yoğun kullanım için tasarlanmış hızlı ve çok güçlü yanak düşürme sistemi.
- Yeni nesil G-frame güçlendirilmiş montaj kolu ve kafası.
- Pnömomatik, arkaya doğru hareket edebilen montaj kafası.
- Frekans özellikli motor sayesinde pedaldan hız kontrolü.
- Yeni nesil kolay kullanımlı yardımcı kol sistemi.
- Özel uzun ömürlü teflon tırnak korumacplastikleri sayesinde, jantlara ve lastiklere hasar vermeden hızlı çalışma imkanı.





# NB26R

9" - 26" TAM OTOMATİK  
LASTİK DEĞİŞTİRME MAKİNASI





## TEKNİK ÖZELLİKLER

|                      |                                 |
|----------------------|---------------------------------|
| Lastik çap aralığı   | 9" -26"                         |
| Max. lastik ağırlığı | 75kg                            |
| Max. lastik çapı     | 43"                             |
| Güç                  | 1,1kw / 380V (opsiyonel 220V)   |
| Tabla dönüş hızı     | 6 - 16 rpm                      |
| Kullanma basıncı     | 8 - 10 bar                      |
| Maksimum baskı gücü  | 6000 N yatay - 3000 N düşey kol |
| Boyutları            | 1150x1000x1900h mm              |
| Ağırlık              | 295kg                           |

### Standart Aksesuarlar

- Lastik tırnak plastikleri
- Lastik yanak düşürme plastikleri
- Lastik çenesi plastikleri

- RFT ve UHP lastiklerde zorlanmayan yüksek torklu döner tabla 1200 Nm.
- Ergo kontrol sayesinde UHP ve RFT tipi lastiklerde daha güvenli işlem yapmayı sağlayan koldan pnömomatik kontrollü çok güçlü yanak düşürme sistemi (11 ton)
- Yoğun kullanım için tasarlanmış hızlı ve çok güçlü yanak düşürme sistemi.
- Yeni nesil G-frame güçlendirilmiş montaj kolu ve kafası.
- Pnömomatik, arkaya doğru hareket edebilen montaj kafası.
- Frekans özellikli motor sayesinde pedaldan hız kontrolü.
- Yeni nesil kolay kullanımlı yardımcı kol sistemi.
- Özel uzun ömürlü teflon tırnak korumacplastikleri sayesinde, jantlara ve lastiklere hasar vermeden hızlı çalışma imkanı.



# NT28

9" - 28" TAM OTOMATİK  
LASTİK DEĞİŞTİRME MAKİNASI



## TEKNİK ÖZELLİKLER

|                      |                                 |
|----------------------|---------------------------------|
| Lastik çap aralığı   | 9" -28"                         |
| Max. lastik ağırlığı | 75kg                            |
| Max. lastik çapı     | 43"                             |
| Güç                  | 1,1kw / 380V (opsiyonel 220V)   |
| Tabla dönüş hızı     | 6 - 16 rpm                      |
| Kullanma basıncı     | 8 - 10 bar                      |
| Maksimum baskı gücü  | 6000 N yatay - 3000 N düşey kol |
| Boyutları            | 1150x1000x1900h mm              |
| Ağırlık              | 325kg                           |

### Standart Aksesuarlar

- Lastik tırnak plastikleri
- Lastik yanak düşürme plastikleri
- Lastik çenesi plastikleri

- RFT ve UHP lastiklerde zorlanmayan yüksek torklu döner tabla 1200 Nm.
- Ergo kontrol sayesinde UHP ve RFT tipi lastiklerde daha güvenli işlem yapmayı sağlayan koldan pnömatik kontrollü çok güçlü yanak düşürme sistemi (11 ton)
- Yoğun kullanım için tasarlanmış hızlı ve çok güçlü yanak düşürme sistemi.
- Yeni nesil G-frame güçlendirilmiş montaj kolu ve kafası.
- Pnömatik, arkaya doğru hareket edebilen montaj kafası.
- Frekans özellikli motor sayesinde pedaldan hız kontrolü.
- Yeni nesil kolay kullanımlı yardımcı kol sistemi.
- Özel uzun ömürlü teflon tırnak korumacıplastikleri sayesinde, jantlara ve lastiklere hasar vermeden hızlı çalışma imkanı.



# NT28R

9" - 28" TAM OTOMATİK  
LASTİK DEĞİŞTİRME MAKİNASI



## TEKNİK ÖZELLİKLER

|                      |                                 |
|----------------------|---------------------------------|
| Lastik çap aralığı   | 9"-28"                          |
| Max. lastik ağırlığı | 75kg                            |
| Max. lastik çapı     | 43"                             |
| Güç                  | 1,1kw / 380V (opsiyonel 220V)   |
| Tabla dönüş hızı     | 6 - 16 rpm                      |
| Kullanma basıncı     | 8 - 10 bar                      |
| Maksimum baskı gücü  | 6000 N yatay - 3000 N düşey kol |
| Boyutları            | 1150x1000x1900h mm              |
| Ağırlık              | 345kg                           |



## Standart Aksesuarlar

Lastik tırnak plastikleri

Lastik yanak düşürme plastikleri

Lastik çenesi plastikleri

- RFT ve UHP lastiklerde zorlanmayan yüksek torklu döner tabla 1200 Nm.
- Ergo kontrol sayesinde UHP ve RFT tipi lastiklerde daha güvenli işlem yapmayı sağlayan koldan pnömomatik kontrollü çok güçlü yanak düşürme sistemi (11 ton)
- Yoğun kullanım için tasarlanmış hızlı ve çok güçlü yanak düşürme sistemi.
- Yeni nesil G-frame güçlendirilmiş montaj kolu ve kafası.
- Pnömomatik, arkaya doğru hareket edebilen montaj kafası.
- Frekans özellikli motor sayesinde pedaldan hız kontrollü.
- Yeni nesil kolay kullanımlı yardımcı kol sistemi.
- Özel uzun ömürlü teflon tırnak korumacplastikleri sayesinde, jantlara ve lastiklere hasar vermeden hızlı çalışma imkanı.



# NT28L

9" - 28" TAM OTOMATİK LEVYESİZ  
LASTİK DEĞİŞTİRME MAKİNASI





## TEKNİK ÖZELLİKLER

|                      |                                 |
|----------------------|---------------------------------|
| Lastik çap aralığı   | 9" -28"                         |
| Max. lastik ağırlığı | 75kg                            |
| Max. lastik çapı     | 43"                             |
| Güç                  | 1,1kw / 380V (opsiyonel 220V)   |
| Tabla dönüş hızı     | 6 - 16 rpm                      |
| Kullanma basıncı     | 8 - 10 bar                      |
| Maksimum baskı gücü  | 6000 N yatay - 3000 N düşey kol |
| Boyutları            | 1150x1000x1900h mm              |
| Ağırlık              | 345kg                           |

### Standart Aksesuarlar

- Lastik tırnak plastikleri
- Lastik yanak düşürme plastikleri
- Lastik çenesi plastikleri

- RFT ve UHP lastiklerde zorlanmayan yüksek torklu döner tabla 1200 Nm.
- Ergo kontrol sayesinde UHP ve RFT tipi lastiklerde daha güvenli işlem yapmayı sağlayan koldan pnömomatik kontrollü çok güçlü yanak düşürme sistemi (11 ton)
- Yoğun kullanım için tasarlanmış hızlı ve çok güçlü yanak düşürme sistemi.
- Yeni nesil G-frame güçlendirilmiş montaj kolu ve kafası.
- Pnömomatik, arkaya doğru hareket edebilen montaj kafası.
- Frekans özellikli motor sayesinde pedaldan hız kontrolü.
- Yeni nesil kolay kullanımlı yardımcı kol sistemi.
- Özel uzun ömürlü teflon tırnak korumacıplastikleri sayesinde, jantlara ve lastiklere hasar vermeden hızlı çalışma imkanı.

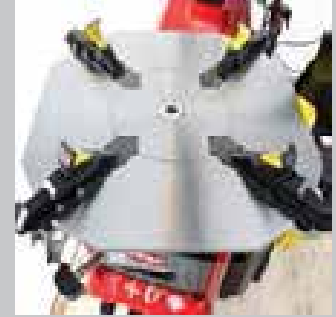



## **BALANS MAKİNALARI**



# S2000

## SEYYAR BALANS MAKİNASI

- Araç üzerinde balans
- Hassas büyük kasnak
- Güçlü ışık
- Binek araçlar, ticari araçlar ve ağır vasıtalar için maximum statik balanslama



## TEKNİK ÖZELLİKLER

|                              |                                   |
|------------------------------|-----------------------------------|
| Balanslama kapasitesi        | 10" -24"                          |
| Balans hızı                  | 85 - 175 km/h                     |
| Devir hızı                   | 3000rpm                           |
| Motor gücü                   | 4kw / 380V (opsiyonel 220V) 5,5hp |
| Ağırlık                      | 85kg + 2 sehpa 45kg =130kg        |
| Hafif araç sehpa             | 750kg                             |
| Ağır vasıta sehpa kapasitesi | 5000kg                            |
| Boyutları                    | 60x110x72h cm                     |

### Standart Aksesuarlar

- 1 adet binek araç için sehpa
- 1 adet ağır vasıta araç için sehpa



# MOTO24

MOTORSİKLET BALANS MAKİNASI

## TEKNİK ÖZELLİKLER

|                      |                      |
|----------------------|----------------------|
| Jant çapı            | 10" -24"             |
| Max. lastik ağırlığı | 65kg                 |
| Jant genişliği       | 1,5" - 20"           |
| Balans süresi        | 8sn                  |
| Dönüş devri          | 200 rpm              |
| Hassasiyet           | 1 g                  |
| Güç                  | 220V/230V, 50/60 Hz. |







*SERVICE & GARAGE EQUIPMENTS*



# NB30Pro



## TEKNİK ÖZELLİKLER

|                      |                      |
|----------------------|----------------------|
| Jant çapı            | 10" -30"             |
| Max. lastik ağırlığı | 65 kg                |
| Max. emilen güç      | 0,15 kw              |
| Balans süresi        | 4,7 sn               |
| Dönüş devri          | 100 rpm              |
| Hassasiyet           | 0,5 g                |
| Güç                  | 220V/230V, 50/60 Hz. |



## Standart Aksesuarlar



# NB30Pro S



PNEUMATIC LOCKING



## TEKNİK ÖZELLİKLER

|                      |                      |
|----------------------|----------------------|
| Jant çapı            | 10" -30"             |
| Max. lastik ağırlığı | 65 kg                |
| Max. emilen güç      | 0,15 kw              |
| Balans süresi        | 4,7 sn               |
| Dönüş devri          | 100 rpm              |
| Hassasiyet           | 0,5 g                |
| Güç                  | 220V/230V, 50/60 Hz. |

## Standart Aksesuarlar



# NB900Pro

## HAVALI

Lastik kilitleme

## 3D SONAR

Otomatik ölçüm

## SPOTTER

Spotter Lazer sistemi ile  
ağırlık yerleşiminde  
kolaylık ve hassasiyet





## TEKNİK ÖZELLİKLER

|                      |                      |
|----------------------|----------------------|
| Jant çapı            | 10" -30"             |
| Max. lastik ağırlığı | 65 kg                |
| Max. emilen güç      | 0,15 kw              |
| Balans süresi        | 4,7 sn               |
| Dönüş devri          | 100 rpm              |
| Hassasiyet           | 0,5 g                |
| Güç                  | 220V/230V, 50/60 Hz. |



## Standart Aksesuarlar



Yeni ergonomik, kolay kullanımlı ve özel dizayn.

**WBA** : Jantın içinde çalışma için geniş alan

**VDD Sonar sistemi**: Çok hızlı ve bakım gerektirmeyen ölçüm sistemi (**Patentli**)

Lastiği **elektromanyetik fren** ile düzeltme pozisyonunda kitleme

Profesyoneller için yazılım programları: **SPLIT, OPT, ALU**

28 inç kadar yapışkan ağırlıkları tutabileceğiniz ölçüm kolu

**ALU-S balans modu**

**Lazer** sistemi ile

ağırlık yerleşiminde kolaylık ve hassasiyet

17 inç TFT LCD ekran

# NB900Pro S

17" LCD EKРАНLI SABİT BALANS MAKİNASI  
10" - 30" kapasiteli



PNEUMATIC LOCKING



## TEKNİK ÖZELLİKLER

|                      |                          |
|----------------------|--------------------------|
| Jant çapı            | 10" -30"                 |
| Max. lastik ağırlığı | 65 kg                    |
| Max. emilen güç      | 0,15 kw                  |
| Balans süresi        | 4,7 sn                   |
| Dönüş devri          | 100 rpm                  |
| Hassasiyet           | 0,5 g                    |
| Güç                  | 220V/230V 1ph, 50/60 Hz. |

## Standart Aksesuarlar



Yeni ergonomik, kolay kullanımlı ve özel dizayn.

**WBA** : Jantın içinde çalışma için geniş alan

**VDD Sonar sistemi**: Çok hızlı ve bakım gerektirmeyen ölçüm sistemi (**Patentli**)

Lastiği **elektromanyetik fren** ile düzeltme pozisyonunda kilitleme

Profesyoneller için yazılım programları: **SPLIT, OPT, ALU**

28"e kadar yapışkan ağırlıkları tutabileceğiniz ölçüm kolu

**ALU-S balans modu**

**Lazer** sistemi ile ağırlık

yerleşiminde kolaylık

ve hassasiyet

17" TFT LCD ekran





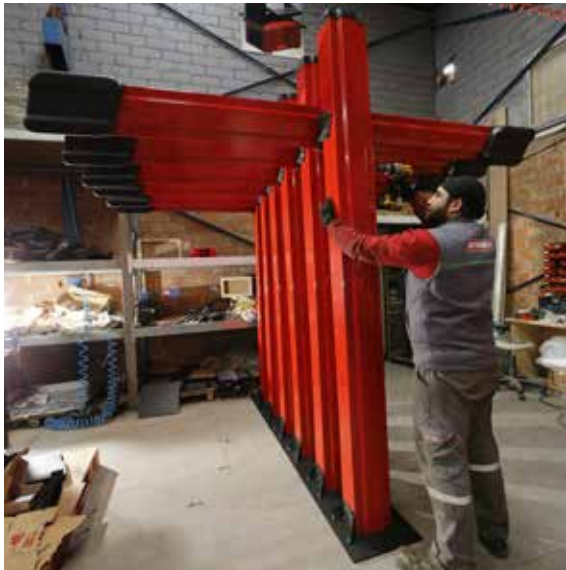



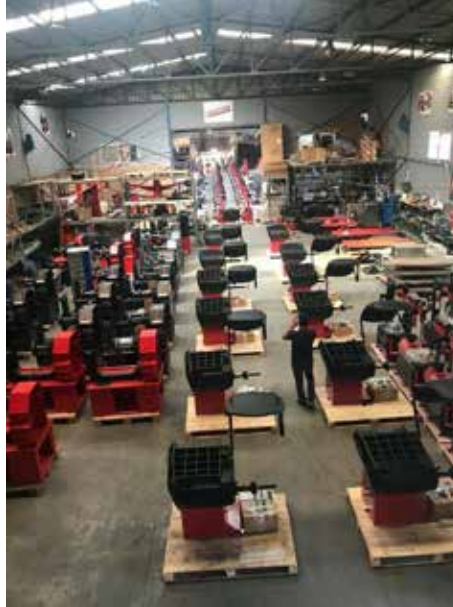



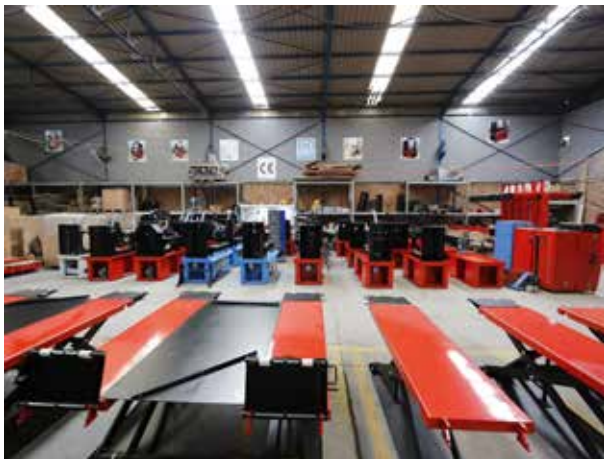





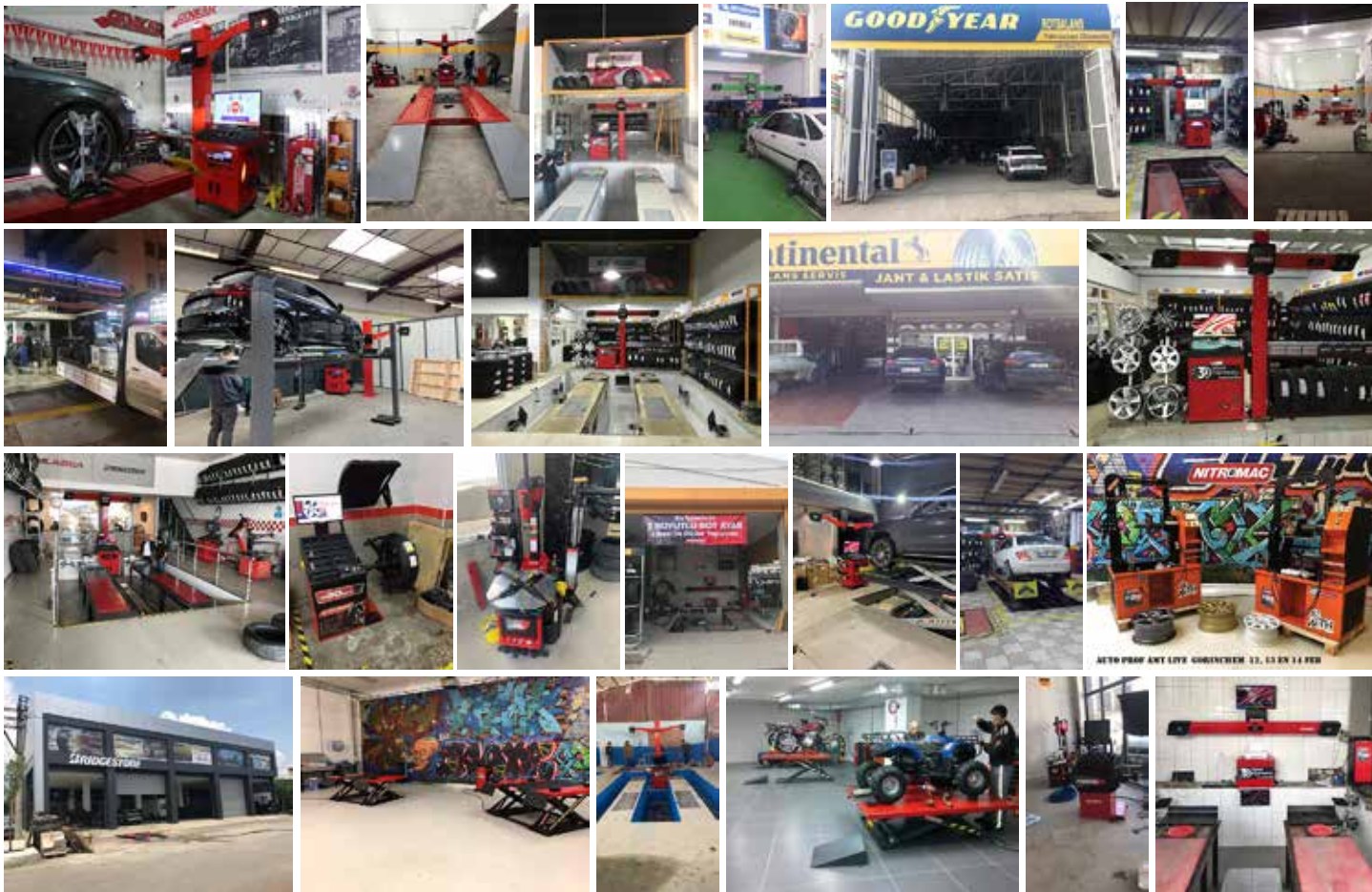

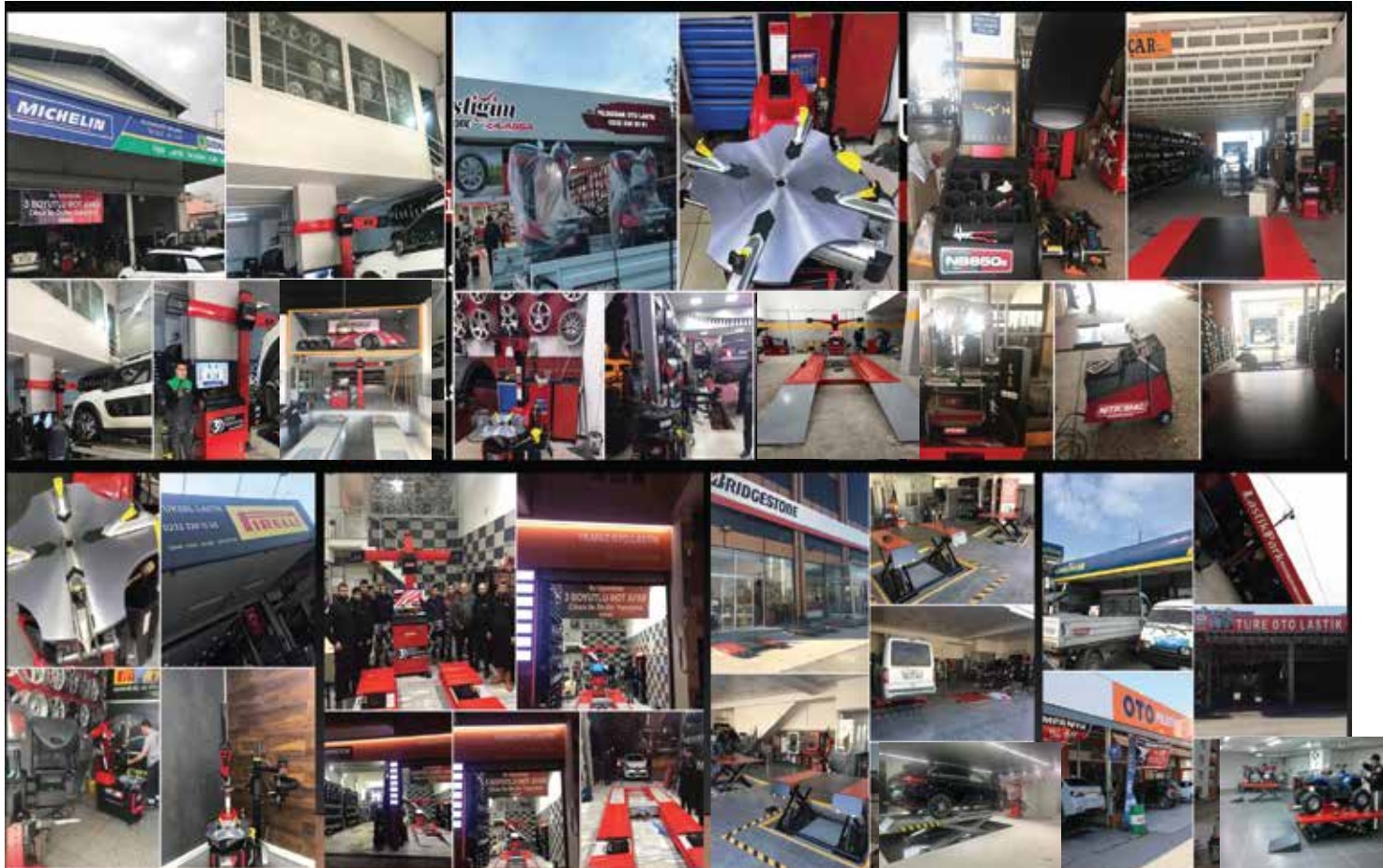





**NITROMAC**

*SERVICE & GARAGE EQUIPMENTS*

**automechanika**  
İSTANBUL / TURKEY

- 2012
- 2013
- 2014
- 2015
- 2016
- 2017
- 2018







**automechanika**  
FRANKFURT / GERMANY

- 2012
- 2014
- 2016
- 2018





 autopromotec  
BOLOGNA / ITALY

- 2013
- 2015
- 2017

# SEMA

SHOW

LAS VEGAS / U.S.A.

- 2012
- 2013
- 2014
- 2015
- 2016
- 2017
- 2018







# TÜRKİYE'DEN TÜM DÜNYAYA









[www.nitromac.com](http://www.nitromac.com)

Ulukent Sanayi Bölgesi 10007 Sokak No:26/B Menemen İzmir

Telefon: +90 232 325 90 90 Faks: +90 232 325 00 50 E-Posta: [info@nitromac.com](mailto:info@nitromac.com)

